

# The LEGEND

## GEBRUIKSAANWIJZING





## AANDACHTIG LEZEN VOORDAT U HET APPARAAT IN GEBRUIK NEEMT

### WETTELIJKE DISCLAIMERS

► Houd u bij het gebruik van deze detector aan de geldende wetten en voorschriften voor het gebruik van metaaldetectors. Gebruik de detector niet zonder toestemming op beschermde of archeologische locaties. Gebruik deze detector niet zonder toestemming in de buurt van niet-geëxplodeerde munitie of in militaire zones met beperkte toegang. Breng de bevoegde autoriteiten op de hoogte van alle historische of cultureel belangrijke artefacten die u vindt.

### WAARSCHUWINGEN

► The LEGEND is een geavanceerd elektronisch apparaat. Zet het apparaat niet in elkaar en bedien het niet voordat u de gebruiksaanwijzing heeft gelezen.

► Bewaar het apparaat en de zoekspoel niet gedurende langere tijd onder extreem lage of hoge temperaturen. (Opslagtemperatuur: - 20°C tot 60°C / - 4°F tot 140°F)

► Het apparaat is ontworpen met IP68 als waterdichte eenheid tot 3 meter / 10ft. (met uitzondering van de Bluetooth® hoofdtelefoon).

► Let op de onderstaande punten na gebruik van het apparaat, vooral in zout water:

1. Was de systeemkast, de steel en de zoekspoel met leidingwater af en zorg ervoor dat er geen zout water meer in de aansluitingen zit.
2. Gebruik geen chemicaliën voor het reinigen en/of voor andere doeleinden.
3. Veeg het scherm en de steel droog met een zachte, niet krassende doek.

► Bescherm de detector tegen stoten tijdens normaal gebruik. Voor verzending, plaats de detector zorgvuldig in de originele doos en beveilig deze met een schokbestendige verpakking.

► The LEGEND metaaldetector mag alleen worden gedemonteerd en gerepareerd door Nokta Makro geautoriseerde service centra. Ongeoorloofde demontage/inbraak in de controlebehuizing van de metaaldetector, om welke reden dan ook, maakt de garantie ongeldig.

### BELANGRIJK!

► Gebruik het apparaat niet binnenshuis. Het apparaat kan binnenshuis, waar veel metalen aanwezig zijn, voortdurend signalen afgeven. Gebruik het apparaat buiten, in open velden.

► Laat geen andere detector of een elektromagnetisch apparaat in de nabijheid (10m (30ft.)) van het apparaat komen.

► Draag geen metalen voorwerpen terwijl u het apparaat gebruikt. Houd het apparaat tijdens het lopen uit de buurt van uw schoenen. Het apparaat kan metalen op u of in uw schoenen detecteren.

## INHOUD

MONTAGE .....	1
INTRODUCTIE VAN HET APPARAAT .....	2
DISPLAY .....	3
INFORMATIE OVER DE ACCU .....	4
CORRECT GEBRUIK .....	5
BEKNOPTE HANDLEIDING .....	6
ALGEMENE EN MODUSGEBONDEN INSTELLINGEN ..	6
ZOEKMODI .....	7-8
GEVOELIGHEID .....	8
DIEPTE .....	8
FREQUENTIE .....	9
VOORWERP-ID .....	10
DISCRIMINATIEPATRONEN .....	10-11
GRONDBALANS .....	12
PINPOINT .....	13
FERROCHECK™ .....	13-14
INSTELLINGEN .....	14-27
Frequentieverschuiving .....	15
Herstelsnelheid & Stabiliteit .....	16
Volume .....	17
Toon Instellingen .....	17-23
Gebruikersprofiel .....	23-24
Displayverlichting .....	25
Vibratie .....	25
Zoekspoelverlichting .....	26
Bluetooth .....	26
Klok .....	26-27
Gebruikerstijd .....	27
WAARSCHUWINGSBERICHTEN .....	27
SOFTWARE-UPDATE .....	27
HOOFDTELEFOON .....	27
TECHNISCHE SPECIFICATIES .....	28



Voor consumenten binnen de Europese Unie: Gooi deze apparatuur niet weg met het algemeen huishoudelijk afval. Het symbool van de gekruiste vuilnisbak op deze apparatuur geeft aan dat dit apparaat niet bij het normale huisvuil mag, maar moet worden gerecycled in overeenstemming met de plaatselijke overheidsvoorschriften en milieueisen.



## MONTAGE

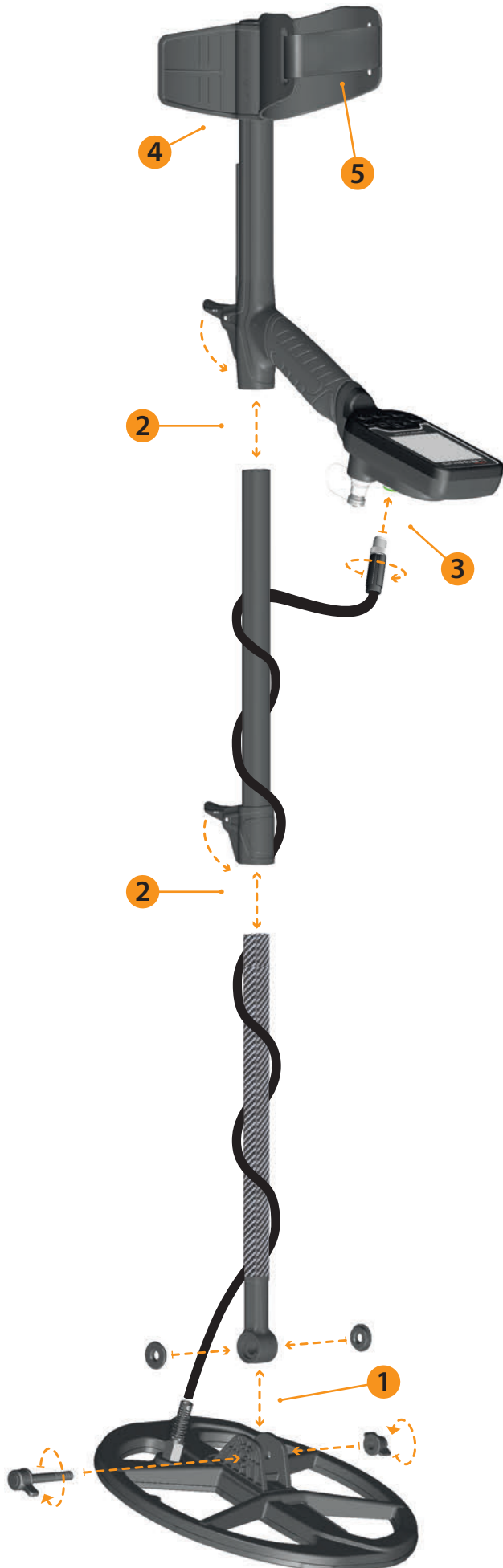

(1) Na het aanbrengen van de rubberen tussenringen op de ondersteel kunt u deze vervolgens plaatsen op de zoekspoel. Schuif de schroef door het gat en draai de moer op het uiteinde van de schroef. Niet te vast aandraaien.

(2) Om de middensteel met de boven en ondersteel te verbinden, opent u de hendelsluitingen en steekt u de stelen in elkaar. Nadat u de stelen op de gewenste lengte hebt ingesteld, drukt u de hendelsluitingen om ze vast te zetten.

(3) Wikkel de kabel van de zoekspoel om de steel zonder deze strak te trekken. Steek vervolgens de connector in de aansluiting van de zoekspoel op de systeemkast en zet hem vast door de moer aan te draaien. Tijdens het vastdraaien hoort u klikgeluiden die aangeven dat de connector goed vastzit.



(4) Als u de armsteun wilt verstellen, verwijdert u eerst de schroeven. Nadat u de armsteun een niveau omhoog of omlaag hebt geschoven, lijnt u de gaten uit en zet u ze vast door de schroeven aan te draaien. U kunt de reserveschroef in het lege gat draaien om hem niet te verliezen.



(5) Plaats de riem van de armsteun zoals op de afbeelding, pas hem aan uw arm aan en zet hem vast.

## INTRODUCTIE VAN HET APPARAAT



### 1. LCD-scherm

### 2. Aan/Uit & Instellingen knop

Om het apparaat aan te zetten, drukt u de knop gedurende 1 seconde in. Om naar de instellingen te gaan of deze te verlaten, drukt u eenmaal. Om het apparaat uit te zetten, houdt u de knop ingedrukt.

**Opmerking:** Als u in de instellingen de knop lang indrukt, wordt het apparaat niet uitgeschakeld.

### 3. Pinpoint & Accepteer/Negeer knop

Deze knop wordt gebruikt voor het pinpointen op het hoofdscherm, maar heeft meerdere functies voor discriminatie en andere instellingen, die in detail worden uitgelegd in de desbetreffende hoofdstukken van de handleiding.

### 4. Frequentie knop

Hiermee kunt u de zoekfrequentie selecteren uit de Multi- en enkele frequenties.

### 5. Discriminatie knop

Hiermee kunt u navigeren tussen de discriminatiepatronen van The LEGEND.

### 6. Rechts en links knoppen

Op het hoofdscherm worden deze gebruikt om tussen de modi te navigeren en in het instellingenmenu worden ze gebruikt om door de instellingen te navigeren.

### 7. Plus (+) en Min (-) knoppen

Op het hoofdscherm worden ze gebruikt om de gevoeligheid te verhogen of te verlagen en in het instellingenmenu worden ze gebruikt om de waarde van een instelling te wijzigen.

### 8. Grondbalans knop

Met The LEGEND kunt u op 3 verschillende manieren grondbalans uitvoeren met deze knop. Voor details, lees pagina 12.



### 9. Luidspreker

### 10. Zoekspoelverlichting

### 11. Aansluiting zoekspoel

### 12. Aansluiting voor hoofdtelefoon en oplader

**BELANGRIJK!** Als er geen hoofdtelefoon of oplaadkabel is aangesloten op de aansluiting, houd deze dan gesloten met de schroefdop.

DISPLAY

- 1. Infobalk
- 2. Klok - en tijdregistratie
- 3. Zoekmodi
- 4. Voorwerp-ID schaal en Notch ID's
- 5. Werkende Frequentie
- 6. Gevoeligheidsindicator
- 7. Voorwerp-ID schaal
- 8. Diepte-indicator
- 9. Gebruikersprofiel opslaan en verwijderen
- 10. FerroCheck™ balk
- 11. Pinpoint
- 12. Instellingen





## INFORMATIE OVER DE ACCU

The LEGEND heeft een interne 5050mAh Lithium Polymer accu.

De levensduur van de accu varieert van 8-20 uur. Factoren zoals zoekfrequentie, gebruik van luidspreker of bedrade / draadloze hoofdtelefoon, displayverlichting, zoekspoelverlichting enz. hebben invloed op de levensduur van de accu.

### Opladen

Laad The LEGEND op voor het eerste gebruik. Het opladen van een lege accu duurt ongeveer 3-4 uur.

Om de accu op te laden, steekt u een van de uiteinden van de kabel die bij het apparaat is geleverd in de bedrade hoofdtelefoon/ oplaadaansluiting en het andere uiteinde in de oplaadadapter.

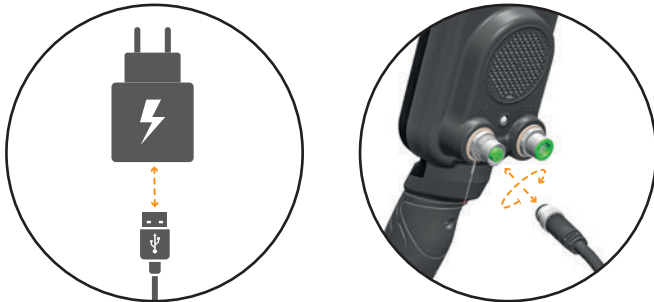

U kunt een normale USB-stroomadapter van 5V 2A (minimaal) gebruiken om het apparaat op te laden. De oplaadtijd wordt langer als u het apparaat via de USB-poort van een pc oplaadt.

### WATERDICHTE WISSELBARE RESERVE ACCU

Deze accu, die alleen in The LEGEND Pro Pack zit en ook afzonderlijk verkrijgbaar is, kan worden gebruikt wanneer de interne accu leeg is en je geen toegang hebt tot een oplader.

U kunt de reserve accu gemakkelijk bevestigen zoals u op de foto kunt zien.



Als u de reserve accu gebruikt, kunt u geen hoofdtelefoon met kabel op het apparaat aansluiten.

U kunt de reserve accu eenvoudig opladen met behulp van de meegeleverde oplader.

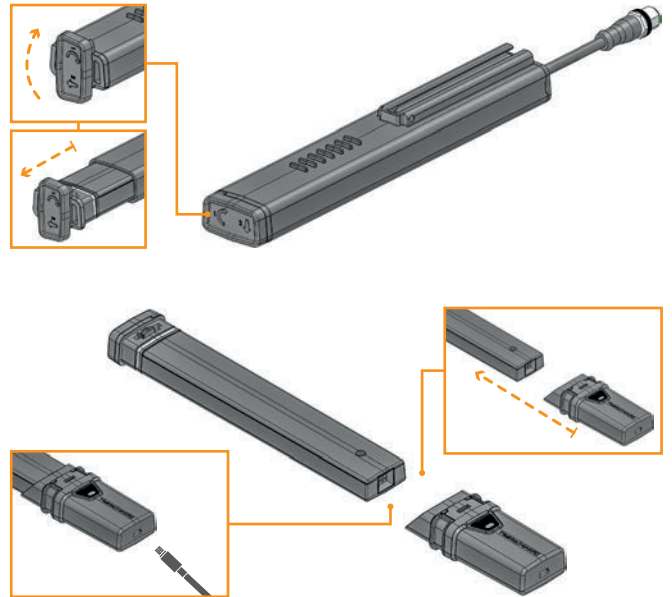

Als u de accu uit de behuizing haalt, mag u deze niet in de regen of onder water gebruiken. U moet ook de accubehuizing van het toestel halen en deze niet op het apparaat laten zitten als u deze onder water wilt gebruiken.

### Werken met een Powerbank

U kunt de accu ook van stroom voorzien door middel van een powerbank. Hiervoor hoeft u alleen maar één van de uiteinden van de oplaadkabel die is meegeleverd aan te sluiten op de oplaadaansluiting op uw systeemkast en het andere uiteinde op de powerbank. Houd er rekening mee dat u geen kabelhoofdtelefoon op het apparaat kunt aansluiten wanneer een powerbank op het apparaat is aangesloten.

**BELANGRIJK!** Gebruik de detector NIET onder water wanneer deze is aangesloten op een powerbank.

### Laag accu niveau

Het batterijpictogram op het display geeft de status van de accu aan. Als de spanning afneemt, nemen de balkjes in het batterijpictogram ook af. Als de accu leeg is, verschijnt het bericht "Lo" op het display waarna het apparaat automatisch wordt uitgeschakeld.



### ACCU WAARSCHUWINGEN

Stel het apparaat niet bloot aan extreme temperaturen (bijvoorbeeld in de kofferbak van een auto)

Laad de accu niet op bij temperaturen boven 35 °C (95 °F) of lager dan 0 °C (32 °F).

The LEGEND accu kan alleen worden vervangen door Nokta Makro Detectors of diens geautoriseerde service centra.

## CORRECT GEBRUIK



**Steel lengte is verkeerd**

Het is erg belangrijk om de steel correct op uw lengte af te stellen om zonder ongemak en vermoeidheid te kunnen zoeken.



**Steellengte is correct**

Stel de lengte van de steel zo in dat u rechtop staat, uw arm ontspannen is en de zoekspoel zich ongeveer 5 cm (~2") boven de grond bevindt.

## JUISTE MANIER OM DE ZOEKSPOEL TE BEWEGEN

Verkeerde zoekspoelhoek



Verkeerde zoekspoelhoek



Juiste zoekspoelhoek



Verkeerde manier van bewegen

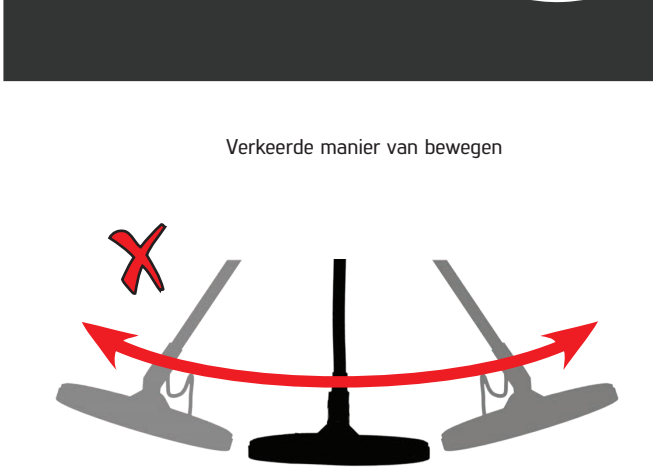

Juiste manier van bewegen

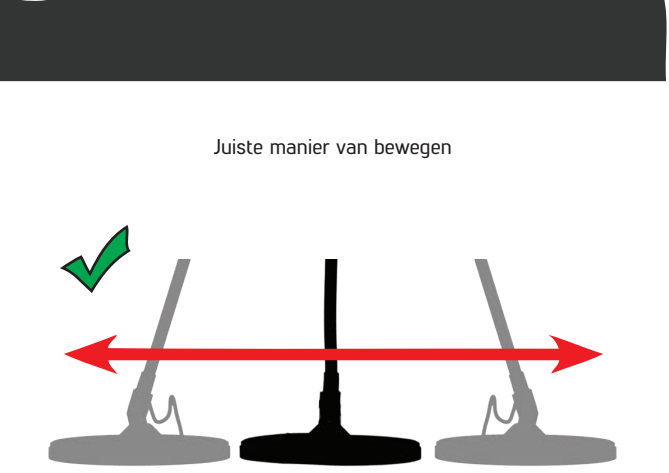

Het is belangrijk om de zoekspoel parallel aan de grond te houden om nauwkeurige resultaten te krijgen.

De zoekspoel moet te allen tijde evenwijdig aan de grond zijn.



## BEKNOPTE HANDLEIDING

1. Zet het apparaat in elkaar volgens de instructies op pagina 1.
2. Houd de Aan/Uit & Instellingen knop een seconde ingedrukt om het apparaat in te schakelen. Het laadbericht "Ld" verschijnt op het display en de softwareversie wordt in de rechterbovenhoek weergegeven.



3. Wanneer het apparaat wordt ingeschakeld, start u automatisch in Park modus en in Multi frequentie. U kunt de modus wijzigen op basis van de het gebied waar u zoekt en de grondomstandigheden. Meer details over zoekmodi en frequenties vindt u verderop in deze handleiding.



4. U kunt de gevoeligheid verhogen indien nodig. Door de gevoeligheid te verhogen, neemt de zoekdiepte ook toe. Als de omgeving of de grond echter te veel storing op het apparaat veroorzaakt, moet u de gevoeligheid lager instellen.



5. U kunt beginnen met detecteren!

## ALGEMENE EN MODUSGEBONDEN INSTELLINGEN

Bepaalde instellingen zijn gangbaar in alle modi; wijzigingen in deze instellingen zullen in alle modi van kracht zijn.

De meeste instellingen zijn van toepassing op de geselecteerde modus; het wijzigen van deze instellingen hebben geen invloed op de andere modi.

Algemene instellingen en modusgebonden instellingen zijn in de handleiding gemarkeerd zoals hieronder aangegeven:

**Algemene instellingen**

Park	P	F	Veld
Strand	B	G	
Goudveld			

- Gevoeligheid
- Volume
- Displayverlichting
- Vibratie

**Modusgebonden instellingen**

Park	P	F	Veld
Strand	B	G	
Goudveld			

- Aangepast discriminatiepatroon
- Grondbalans
- Zoekfrequentie
- Frequentieverschuiving
- Herstelsnelheid
- Aantal tonen
- Toon Volume
- Toon Frequentie
- Toon Break
- Threshold Niveau
- Threshold Frequentie

## ZOEKMODI

The LEGEND heeft 4 zoekmodi ontworpen voor verschillende gebieden en voorwerpen.

### Door de zoekmodi navigeren

U kunt gemakkelijk door de modi navigeren door de rechts en links knoppen te gebruiken. De geselecteerde modus wordt omkaderd.



### PARK

Ontworpen voor het zoeken naar munten en sieraden in stedelijke gebieden en parken waar veel modern afval (aluminiumfolie, trekklipjes, flessendoppen enz.) aanwezig is.

Deze modus is geoptimaliseerd voor middelgrote tot grote munten en sieraden. De standaarddiscriminatie is zo ingesteld dat voorwerp-ID's tot en met 11 niet worden getoond zwaardoor ijzer en aluminiumfolie worden genegeerd.

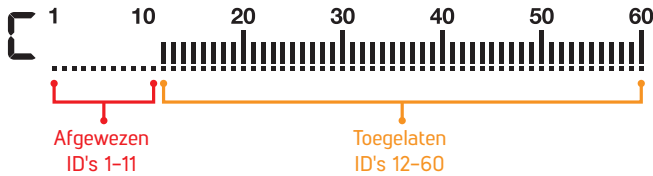

Aluminiumfolie genereert meestal een voorwerp-ID van 11. Afhankelijk van de vorm kan de ID echter oplopen tot 20.

Alle enkele frequenties en multifrequenties kunnen in deze modus worden gebruikt. Op basis van het voorwerptype kunt u de gewenste frequentie kiezen. Multifrequentie in de Park-modus zorgt voor maximale diepte en een optimale scheiding. Er kan dus een lichte ruis worden waargenomen.

De Parkmodus is standaard ingesteld op herstelsnelheid 5 en 4 tonen. U kunt de herstelsnelheid en het aantal tonen indien nodig handmatig wijzigen.

De FerroCheck™ balk op het scherm toont de ferro/non-ferro (ijzer/niet-ijzer) verhouding van het voorwerp en speelt dus een belangrijke rol bij het identificeren van afvalmetalen. Daarom moet, wanneer een voorwerp in de Parkmodus wordt gedetecteerd, naast de voorwerp-ID ook de FerroCheck™-balk in de gaten worden gehouden.



### VELD

Aanbevolen voor het zoeken naar munten en relikwieën op weilanden en omgeploegde velden.

Deze velden kunnen ijzerhoudend afval en cokes bevatten. Om tussen dit afval gemakkelijker munten en relikwieën te kunnen opsporen, is de standaarddiscriminatie zo ingesteld dat voorwerp-ID's tot en met 11 worden genegeerd.

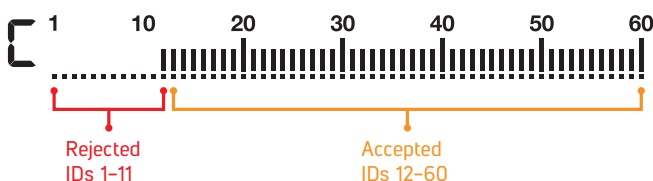

Alle enkele frequenties en multifrequenties kunnen in deze modus worden gebruikt. Op basis van het voorwerptype kunt u de gewenste frequentie kiezen. Multifrequentie in de veldmodus zorgt voor maximale diepte en een optimale scheiding. De veldmodus is standaard ingesteld op herstelsnelheid 5 en 2 tonen.

De identificatienummers 11-15 hebben in de Parkmodus een andere waarde dan in de veldmodus. U kunt in elke modus een andere ID krijgen voor voorwerpen die binnen dit ID-bereik vallen.

De modi park en veld bieden 2 verschillende Multifrequenties als Multi-1 (M1) en Multi-2 (M2). Zie voor details het hoofdstuk Frequentie op pagina 9.



### STRAND

Deze modus is geoptimaliseerd voor gebruik op droog of nat strandzand en voor gebruik onder water.

Het zout dat gewoonlijk aanwezig is in strandzand en zee zorgt ervoor dat het zand en het water zeer geleidend zijn, waardoor storing en valse signalen worden opgewekt. Detectoren met één frequentie kunnen in deze omgevingen niet werken of presteren ondermaats. Multifrequentie-detectoren kunnen deze storing tot een minimum beperken, zodat ze in deze omgevingen maximaal presteren.

Om deze redenen kunnen enkele frequenties niet worden gebruikt in de Strandmodus. Wanneer de Strandmodus is geselecteerd, schakelt het toestel automatisch over op de Multifrequentie en kunnen enkele frequenties niet worden geselecteerd. Alleen in deze modus heeft u 2 Multifrequentie standen tot uw beschikking: Nat zand/onderwater (MW) of droog zand met zeer laag zoutgehalte (MD). Telkens wanneer u op de frequentieknop drukt in de Strandmodus, navigeert u tussen de 2 opties.

Als het zand waarop u detecteert droog is maar een hoog zoutgehalte heeft, moet u de MW-optie gebruiken. Om het zoutgehalte te bepalen, pompt u de zoekspoel over het zand in het Discriminatiepatroon Alle metalen (zie Discriminatiepatronen) en bekijkt u de ID van het zand. Als de ID hoger is dan 2, moet u MW kiezen in plaats van MD.

De grondbalans en ID-stabiliteit zijn geoptimaliseerd voor verschillende omstandigheden en zullen voor elke optie verschillen. In nat strandzand zal MW Multifrequentie nauwkeurige ID's genereren, maar als je overschakelt naar MD, kunnen de ID's afwijken. Evenzo kunt u op droog zand met een laag zoutgehalte in MD grondbalans uitvoeren, maar als u overschakelt op MW, is grondbalans uitvoeren wellicht niet mogelijk.

De strandmodus is standaard ingesteld op herstelsnelheid 6 en 4 tonen.

### Zwart zand

Sommige stranden zijn bedekt met zwart zand dat natuurlijk ijzer bevat. Dit soort stranden maakt metaaldetectie bijna onmogelijk. De strandmodus detecteert zwart zand automatisch en geeft een waarschuwingspictogram weer boven aan het scherm in het infogedeelte.



Wanneer dit pictogram verdwijnt, hervat het apparaat zijn normale werking.

**BELANGRIJK!** Nadat u het apparaat onder water heeft gedompeld en weer tevoorschijn hebt gehaald, kan het luidsprekerdeksel gevuld zijn met water en kan het geluid van het apparaat gedempt zijn. Dit is normaal. Schud in zo'n geval het water in de luidsprekerkap er lichtjes uit, waarna het geluid weer normaal wordt.



**GOUDVELD**

Deze modus is geoptimaliseerd voor gebruik op gemineraliseerde goudvelden.

Anders dan de andere modi, heeft deze modus een threshold toon die continu op de achtergrond te horen is. Het volume en de frequentie van het signaal dat wordt uitgezonden wanneer een voorwerp wordt gedetecteerd, varieert afhankelijk van de sterkte van het voorwerpsignaal. De goudveldmodus is ideaal voor het detecteren van ondiepe en kleine goudklompjes, maar ook van diepere grotere klompjes in gemineraliseerde grond.

U kunt in deze modus alleen de hogere enkele frequenties (20kHz en 40kHz) en Multifrequentie gebruiken. In sterk gemineraliseerde grond ontvangen detectoren veel valse signalen. Bovendien zijn er gemineraliseerde rotsen -ook wel hot rocks genoemd- aanwezig in goudvelden. Daarom biedt de multifrequentie in deze modus een gemakkelijke detectie door het effect van deze hot rocks en grond te minimaliseren.

De goudveldmodus is standaard ingesteld op herstelsnelheid 5 en 1 toon.

**GEVOELIGHEID**



De gevoeligheid is de diepte-instelling van het apparaat. Hij wordt ook gebruikt om de elektromagnetische signalen uit de omgeving en de door de grond uitgezonden stoorsignalen te elimineren.

De gevoeligheid bestaat uit 30 niveaus en de standaardinstelling is 25.

De instelling van de gevoeligheid is een persoonlijke voorkeur. Het is echter belangrijk de gevoeligheid in te stellen op het hoogst mogelijke niveau waarbij geen duidelijke bijgeluiden worden gehoord om te voorkomen dat kleinere en dieper liggende voorwerpen worden gemist. Bijvoorbeeld; als het apparaat rustig is op zowel niveau 25 als 30, dan verdient 30 de voorkeur.

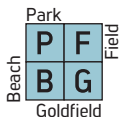

Gevoeligheid is een algemene instelling. Het wijzigingen van de gevoeligheid zal dus op alle modi van toepassing zijn.

**Instellen van de gevoeligheid**

Gebruik op het hoofdscherm de plus- (+) en min (-) knoppen om de gevoeligheid te verhogen of te verlagen. Klik één keer om de waarden één voor één te wijzigen of houd ingedrukt om ze snel te wijzigen.

De gevoeligheidsindicator bevindt zich aan de linkerkant van de voorwerp identificatie. Het exacte gevoeligheidsniveau wordt numeriek boven de indicator weergegeven. De indicator bestaat uit 5 niveaus. Elk niveau vertegenwoordigt 6 gevoeligheidsseenheden.

De gevoeligheidswaarden die overeenkomen met elk niveau op de diepte-indicator worden hieronder weergegeven:

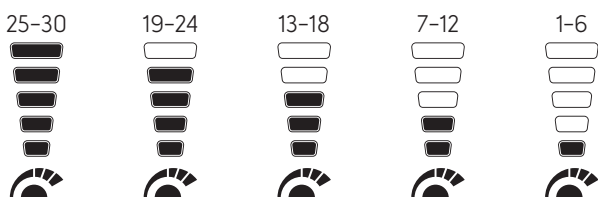

Het apparaat start altijd met het laatst ingestelde gevoeligheidsniveau.

**DIEPTE**



Het apparaat geeft tijdens het detecteren een geschatte diepte van het voorwerp aan op basis van de signaalsterkte.

**Diepte-indicator:** Deze toont de diepte van het voorwerp in 5 niveaus. Naarmate het voorwerp dichterbij komt, nemen de niveaus af en omgekeerd.

Bij de diepte-indicator wordt ervan uitgegaan dat het voorwerp een munt is van 2,5 cm (1"). De werkelijke diepte varieert afhankelijk van de grootte van het voorwerp. De detector zal bijvoorbeeld meer diepte aangeven voor een muntstuk van minder dan 2,5 cm (1") en minder diepte voor een groter muntstuk.

Ondiep voorwerp



Diep voorwerp



**BELANGRIJK!** Aangezien de zoekfrequentie een directe invloed heeft op het apparaat, kan de geschatte diepte voor hetzelfde voorwerp variëren door het veranderen van de zoekfrequentie.

**BELANGRIJK!** Om maximale diepteprestaties te verkrijgen en de door elektromagnetische interferentie veroorzaakte storing te elimineren, kunt u het beste eerst proberen de frequentie te verschuiven.

## FREQUENTIE



The LEGEND biedt multifrequentie, waarbij een groot aantal frequenties gelijktijdig werken, en ook 5 enkele frequenties.



U kunt gemakkelijk tussen de frequenties schakelen door op de frequentieknop te drukken.

Het wordt aanbevolen om Multifrequentie in alle modi te gebruiken. Wanneer Multifrequentie is geselecteerd, verschijnt de letter "M" op het scherm. Wanneer een enkele frequentie is geselecteerd, wordt de frequentie numeriek op het scherm weergegeven.

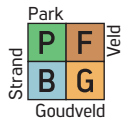

Het instellen van de zoekfrequentie heeft alleen invloed op de geselecteerde modus; dit heeft dus geen invloed op de andere modi.

### Enkele frequenties

Soms kan het gebruik van enkele frequenties een voordeel bieden boven multifrequentie. Als u bijvoorbeeld alleen grotere, sterk geleidende voorwerpen zoekt, kan de 4kHz een betere keuze zijn. Evenzo, als u ondiepe, dunne sieraden zoekt, kunnen 20kHz en 40kHz betere resultaten opleveren.

In gebieden waar elektromagnetische interferentie heerst, kunnen enkele frequenties minder storend werken dan multifrequentie. Zij zullen echter minder gevoelig zijn voor meerdere soorten van voorwerpen tegelijkertijd.

4kHz zal meer diepte bieden, specifiek voor grotere zilveren munten en relikwieën, vergeleken met Multi en andere frequenties, maar zal in bepaalde bodemomstandigheden wellicht ruis veroorzaken.

### Multifrequentie

Multifrequentie, waarbij meerdere frequenties tegelijk werken, biedt de gebruiker het voordeel dat hij een breder bereik van voorwerpen op alle soorten terreinen kan waarnemen.

Multifrequentie geeft, in vergelijking met enkelvoudige frequenties, doorgaans nauwkeurigere ID's op diepte. Bovendien biedt het een maximale diepte voor een groot scala van metalen met verschillende afmetingen op nat zout strandzand en onder water door het minimaliseren van grondstoringen.

### Modi en frequenties

Elke zoekmodus is geoptimaliseerd met frequenties om de beste prestaties te bieden. Zo werken bijvoorbeeld de Parkmodus en Veldmodus in alle enkele frequenties en in Multifrequentie. De Strandmodus daarentegen presteert alleen goed in Multifrequentie, zodat enkele frequenties in deze modus niet kunnen worden geselecteerd. Bovendien heeft in de Strandmodus de Multi frequentie 2 opties: Multi Wet (MW) en Multi Dry (MD). Wanneer u in de Strandmodus op de Frequentieknop drukt, ziet u een "W" of "D" naast de letter M.



De Goudveldmodus daarentegen is geoptimaliseerd voor het opsporen van kleinere laaggeleidende voorwerpen en daarom kunnen de lagere enkelvoudige frequenties (4kHz, 10kHz en 15kHz) in deze modus niet worden toegepast.

Anders dan de andere modi, bieden de Park en Veldmodus 2 Multi frequentie standen, Multi-1 (M1) en Multi 2 (M2). M1 is gevoeliger voor hogere geleiders, terwijl M2 lagere geleiders beter detecteert.



	PARK	VELD	STRAND	GOUDVELD
Multi	✓	✓	✓	✓
4 kHz	✓	✓	✗	✗
10 kHz	✓	✓	✗	✗
15 kHz	✓	✓	✗	✗
20 kHz	✓	✓	✗	✓
40 kHz	✓	✓	✗	✓

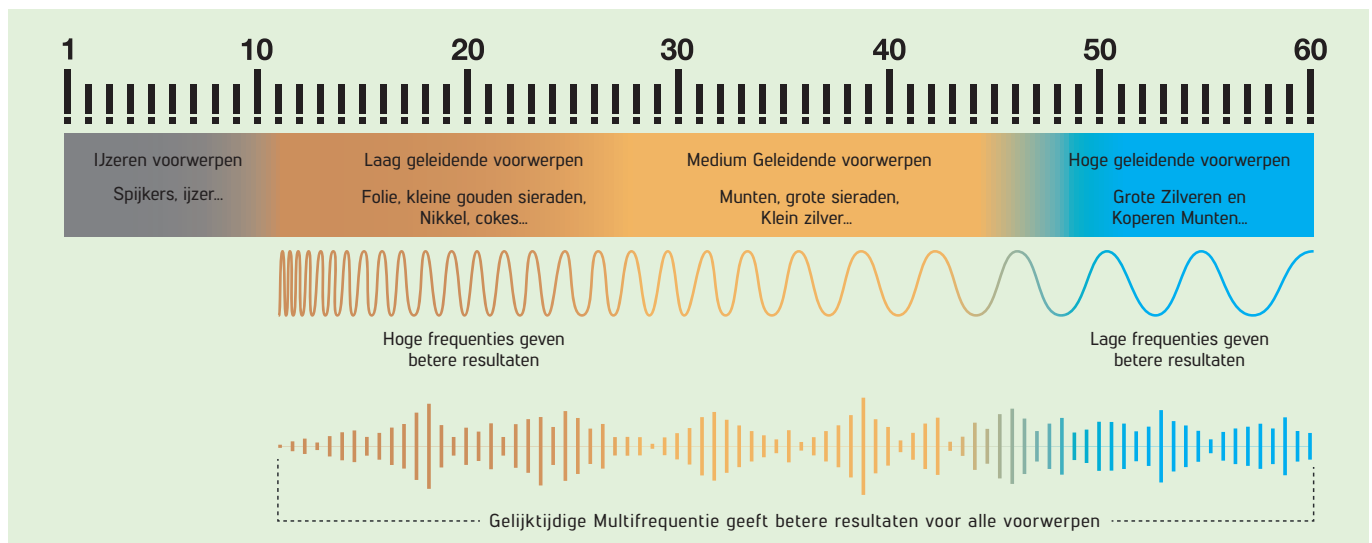

## VOORWERP-ID

42

De Voorwerp-ID is het nummer dat door de metaaldetector wordt weergegeven op basis van de geleidbaarheid van het metalen voorwerp en geeft de gebruiker een idee over wat het voorwerp kan zijn.

Voorwerp-ID wordt met twee cijfers op het display weergegeven en ligt tussen 01-60.

De Voorwerp-ID schaal van The LEGEND bestaat uit 60 lijnen, die elk 1 Voorwerp-ID nummer vertegenwoordigen.



Naast het tonen van de Voorwerp-ID in het midden van het scherm, wordt de ID ook gemarkeerd met een kleine cursor onder de ID-schaal.

Ferro/ IJzer bereik is 1-10.

Non-ferro/ Niet-ijzer bereik is 11-60.

In sommige gevallen kan het apparaat meerdere ID's voor hetzelfde voorwerp produceren. Met andere woorden, de ID's kunnen onregelmatig zijn. Dit kan het gevolg zijn van verschillende factoren. Voorwerporientatie, diepte, zuiverheid van het metaal, corrosie, mineralisatieniveau van de bodem enz. Zelfs de zwaairichting van de zoekspoel kan ertoe leiden dat het apparaat meerdere ID's afgeeft.

In sommige gevallen kan het apparaat geen ID geven. Het apparaat moet een sterk en duidelijk signaal van het voorwerp kunnen ontvangen om een ID te kunnen geven. Daarom is het mogelijk dat het geen ID kan geven aan voorwerpen op randdiepte of kleinere voorwerpen, zelfs als het apparaat ze detecteert.

Houd er rekening mee dat de voorwerp-ID nummers "waarschijnlijke", met andere woorden geschatte waarden zijn en dat het niet mogelijk is het begraven voorwerp precies te identificeren tot dat het is uitgegraven.

Het ID-bereik van non-ferrometalen zoals koper, zilver, aluminium en lood zijn hoog. Het ID-bereik van goud is breed en kan binnen hetzelfde bereik vallen van metaalafval zoals ijzer, folie, schroefdruppels en trekklipsjes. Als u op zoek bent naar gouden voorwerpen dan kunt u er van uitgaan dat u ook metaalafval zult vinden.

Munten die over de hele wereld worden gezocht, zijn gemaakt van verschillende metalen en in verschillende maten op verschillende geografische plaatsen en in verschillende historische tijdperken.

Om de voorwerp-ID's van de munten in een bepaalde zone te leren kennen, wordt daarom aanbevolen, indien mogelijk, een test uit te voeren met de exemplaren van dergelijke munten.

**BELANGRIJK!** Denk eraan, grote voorwerpen zullen een hogere ID hebben dan verwacht, ook al hebben ze een lagere geleiding.

## DISCRIMINATIEPATRONEN

The LEGEND biedt de gebruiker verbeterde discriminatie-instellingen voor een eenvoudigere bediening. Met behulp van de Discriminatieknop kunt u een van de 4 verschillende discriminatiepatronen selecteren, waarvan er 3 vooraf zijn ingesteld en 1 volledig door de gebruiker kan worden aangepast.

Het standaard discriminatiepatroon voor alle modi is het "C" discriminatie patroon wat staat voor custom. Telkens wanneer het apparaat wordt ingeschakeld, begint het met het C-patroon.

In dit patroon kan elke ID door de gebruiker genegeerd of geaccepteerd worden.

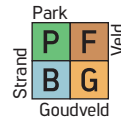

Het instellen van de discriminatie heeft alleen invloed op de geselecteerde modus; dit heeft dus geen invloed op de andere modi.

<b>A</b>	<b>All Metal Discriminatiepatroon</b> In dit patroon worden alle ID's op de ID-schaal (1-60) geaccepteerd. Met andere woorden, alle lijnen op de schaal zijn zichtbaar en geen enkele ID wordt genegeerd. Het toestel zal een audio-respons geven voor alle metalen en de grond en hun ID's zullen op het scherm worden weergegeven.
<b>B</b>	<b>Ground Off Discriminatiepatroon</b> In dit patroon zal het apparaat geen grondstoring ontvangen en er geen audio of voorwerp-ID voor geven. De ID's 1 en 2 zijn uitgeschakeld (genegeerd) en de rest is open (geaccepteerd).
<b>F</b>	<b>Ferro Off Discriminatiepatroon</b> In dit patroon zal het apparaat geen audio of voorwerp-ID geven voor ijzeren voorwerpen. De afgewezen ID's zullen variëren afhankelijk van de zoekmodus.
<b>C</b>	<b>Custom Discriminatiepatroon</b> Hier kan de gebruiker zijn eigen discriminatiepatroon samenstellen, afhankelijk van het soort voorwerp dat geaccepteerd of genegeerd dient te worden. De standaardinstelling voor dit patroon is dezelfde als voor het patroon Ferro-off.

Het accepteren en negeren van ID's wordt ook wel "notch" genoemd.

De standaard, geaccepteerde en genegeerde ID's in de Ferrous Off en Custom discriminatiepatronen voor elke modus worden weergegeven in de onderstaande tabel:

	Afgewezen ID's	Geaccepteerde ID's
PARK	1-11	12-60
VELD	1-11	12-60
STRAND	1-10	11-60
GOUDVELD	1-10	11-60

Selecteer een Discriminatiepatroon

Op het hoofdscherm verandert het patroon telkens wanneer u op de Discriminatieknop drukt, en wordt dit aangegeven met een letter in het kleine vakje links van de voorwerp-ID-schaal.

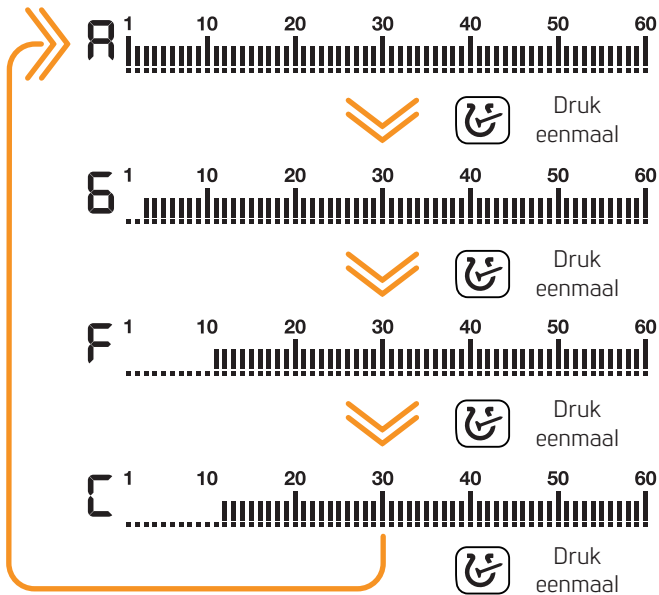

Met de notch-functie kunt u meerdere ID's accepteren (aanzetten) en afwijzen (uitzetten). De lijnen voor de afgewezen ID's zullen op de ID-schaal blanco worden weergegeven. Het apparaat geeft geen audiorespons of voorwerp-ID aan voor deze voorwerpen.

Het instellen van de Custom Discriminatiepatroon (Notch) Houd in het hoofdscherm de Discriminatieknop ingedrukt om het discriminatiemenu te openen.

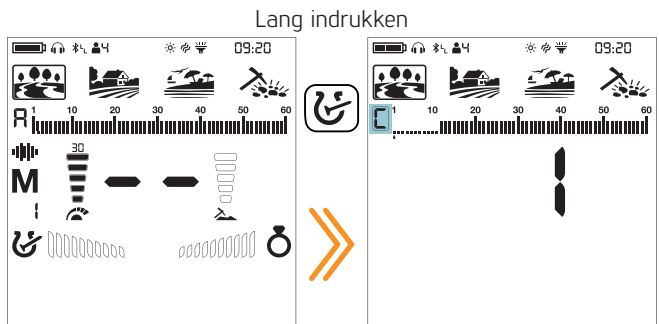

Ongeacht welk Discriminatiepatroon is geselecteerd, het apparaat geeft het Custom Discriminatiepatroon op het scherm weer.

Ongebruikte iconen zullen van het scherm verdwijnen en de letter "C" zal omkaderd worden weergegeven.

Er zijn 2 verschillende manieren om een Custom Discriminatiepatroon in te stellen: Handmatig en Automatisch.

Handmatige notch:

Houd de zoekspoel stil. De laatste ID zal op het scherm worden weergegeven en een pijlcursor zal onder de voorwerp-ID schaal verschijnen.

1. Verplaats de cursor met de rechts en links knoppen. Elke keer dat u op de knop drukt, verandert de ID op het scherm. Selecteer de ID die u wilt uitzetten (negeren) of aanzetten (accepteren).

2. Druk op de Pinpoint & Accepteer/Negeer knop. Als de ID die u hebt geselecteerd was uitgeschakeld (genegeerd), zal deze nu worden ingeschakeld (geaccepteerd) en vice versa. U kunt de veranderingen op de ID-schaal volgen.

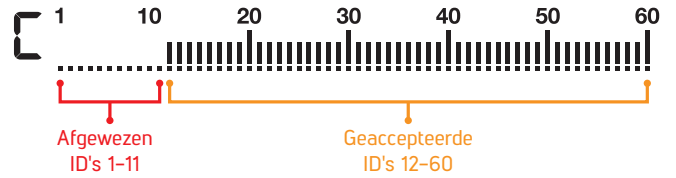

Automatisch notch:

Beweeg in het discriminatiemenu de spoel over het voorwerp dat u wilt negeren of accepteren. De cursor onder de ID-schaal en de voorwerp-ID in het midden zullen de ID van dit voorwerp tonen.

2. Om deze ID uit te schakelen of in te schakelen drukt u op de Pinpoint & Accepteer/Afwijsknop.

The LEGEND zal geen audio-respons geven voor afgewezen voorwerpen. Hun ID's worden echter wel getoond in het discriminatiemenu.

De cursor verschijnt op de plaats waar u hem de laatste keer hebt gelaten wanneer u de notch-discriminatie opnieuw wilt instellen.

**BELANGRIJK!** In gebieden met elektromagnetische interferentie kunnen de ID's bij hoge gevoeligheidsinstellingen onrustig zijn en kan het lastig zijn ID's te selecteren. In dat geval moet u eerst de gevoeligheid verlagen voordat u de ID's selecteert die u wilt negeren of accepteren.

Verlaat de Notch-discriminatie:

Druk eenmaal op de Discriminatieknop om terug te keren naar het hoofdscherm.

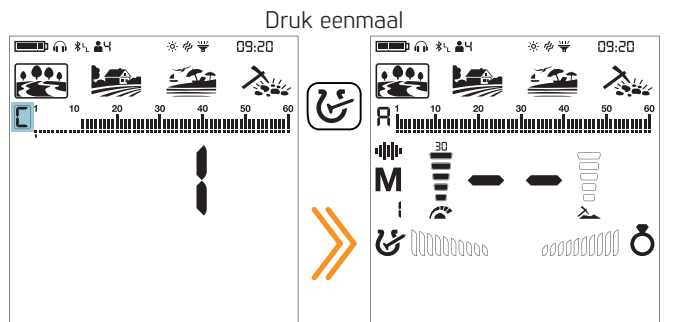

Als in dit menu gedurende 10 seconden geen knop wordt ingedrukt, keert het automatisch terug naar het hoofdscherm.



## GRONDBALANS



The LEGEND is ontworpen om op de meeste gebieden zonder grondbalans te werken. Voor ervaren gebruikers en op sterk gemineraliseerde gronden zal het uitvoeren van grondbalans het apparaat extra diepte en stabiliteit geven.

Grondbalans kan met The LEGEND op drie manieren worden uitgevoerd: Automatisch, Handmatig en Tracking.



Het instellen van de grondbalans heeft alleen invloed op de momenteel geselecteerde modus; wijzigingen hebben geen invloed op de andere modi.

Het apparaat kan grondbalans uitvoeren binnen het bereik van 00-99 in alle modi en 00-20 in de Strand-modus MW Multifrequentie. De grondbalans moet afzonderlijk worden uitgevoerd voor de Strand MD Multifrequentie en voor Strand MW Multifrequentie opties. De grondbalans uitgevoerd in MD zal niet werken voor MW en vice versa.

### Automatische grondbalans

De automatische grondbalans wordt in alle zoekmodi als volgt uitgevoerd:

1. Zoek een plek waar geen metaal ligt.
2. Druk de grondbalansknop in en houd deze ingedrukt. Het grondbalanspictogram begint te knipperen in het infogedeelte bovenaan en de grondbalanswaarde wordt in het midden van het scherm weergegeven. Als er nog niet eerder een grondbalans is uitgevoerd, zal deze waarde altijd nul (0) zijn.

Lang indrukken

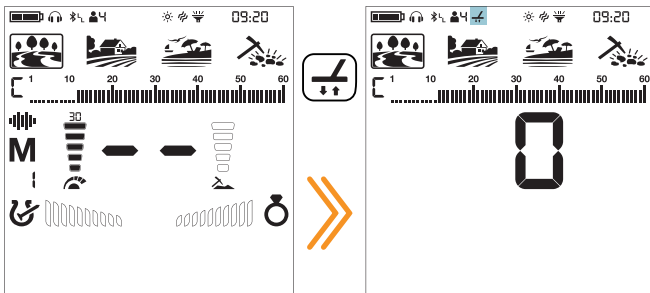

3. Begin de zoekspoel op en neer te pompen van ongeveer 15-20 cm (~6"- 8") boven de grond tot 3 cm (~1") van de grond met een vloeiende beweging en houd hem evenwijdig aan de grond.

4. Ga door tot het geluid vermindert als reactie op de grond. Afhankelijk van de toestand van de grond, duurt het gewoonlijk ongeveer 2-4 pompen voor de grondbalans voltooid is.

5. Na voltooiing van de grondbalans wordt de grondbalanswaarde weergegeven in het gedeelte voorwerp-ID op het display. Om er zeker van te zijn dat de grondbalans goed is, balanceert u ten minste 2-3 keer en controleert u de grondbalanswaarden op het display. In het algemeen mag het verschil tussen de waarden niet groter zijn dan 1-2 getallen.

6. Als u grondbalans niet kunt uitvoeren, betekent dit dat ofwel de grond te geleidend of niet gemineraliseerd is, ofwel dat er een voorwerp vlak onder de zoekspoel ligt. Probeer in zo'n geval de grondbalans opnieuw op een andere plek.

### Handmatige grondbalans

Hiermee kunt u de waarde van de grondbalans handmatig wijzigen. Dit heeft meestal niet de voorkeur omdat het tijd kost. Het verdient echter de voorkeur in gevallen waar een succesvolle grondbalans niet met andere methoden kan worden uitgevoerd of waar kleine correcties op de automatische balans nodig zijn.

1. Zoek een plek waar geen metaal ligt.
2. Druk eenmaal op de grondbalansknop en laat hem los. Het grondbalans pictogram zal verschijnen in de info sectie bovenaan en het apparaat zal overschakelen naar het grondbalans scherm. De grondbalanswaarde wordt in het midden van het scherm weergegeven.

Druk eenmaal

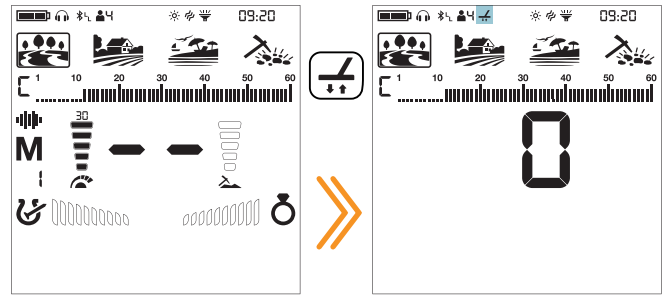

3. U moet luisteren naar de geluiden die van de grond komen om de handmatige grondbalans uit te voeren. Pomp de zoekspoel op en neer van ongeveer 15-20 cm (~6"- 8") boven de grond tot 3 cm (~1") van de grond met vloeiende bewegingen en houd hem parallel aan de grond.

4. Als u een lage toon krijgt bij het pompen van de spoel, betekent dit dat u de grondbalanswaarde moet verhogen met de plus (+)-knop. Als u daarentegen een hoge toon krijgt, moet u de grondbalanswaarde verlagen met de min-knop (-).

5. Ga door met het bovenstaande proces totdat de grondrespons is geëlimineerd.

6. Druk eenmaal op de grondbalansknop om af te sluiten.

De grondbalanswaarde kan variëren bij het gebruik van enkele frequenties of multifrequentie in bepaalde grondsoorten.

Op bepaalde gebieden kan het geluid niet volledig worden geëlimineerd. In dit geval, als het grondgeluid tot een minimum is beperkt, betekent dit dat de grondbalans is uitgevoerd.

### Tracking

Het apparaat volgt de veranderingen in de grond tijdens het detecteren en werkt de grondbalans automatisch bij. Grondveranderingen die niet zichtbaar zijn voor het oog zullen de diepte- en discriminatieprestaties van de detector beïnvloeden.

1. Om Tracking te activeren, druk eenmaal op de grondbalansknop. Het apparaat gaat naar het grondbalansscherm en het grondbalanspictogram verschijnt in het infogedeelte bovenaan het display.

2. Druk eenmaal op de Pinpoint & Accepteer/Afwijksknop. In de info sectie, naast het grondbalans pictogram, zal het Tracking pictogram verschijnen.

Druk eenmaal

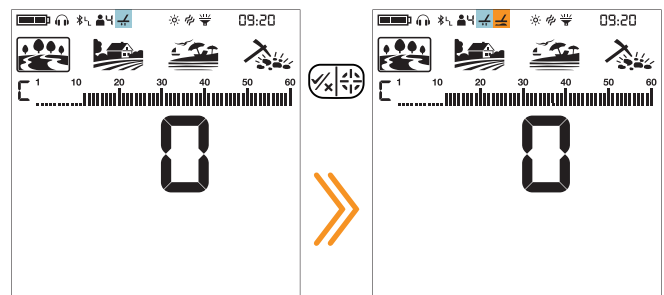

Tracking is nu actief. Druk eenmaal op de grondbalansknop om terug te keren naar het hoofdscherm.

Het apparaat werkt de grondbalans automatisch bij zolang de zoekspoel over de grond wordt bewogen. Hierbij wordt geen informatie doorgegeven aan de gebruiker.

Tracking is geschikt voor gebruik in gebieden waar verschillende bodemstructuren aanwezig zijn binnen hetzelfde land of in velden waar gemineraliseerde rotsen ver uit elkaar liggen. Indien u tracking gebruikt in gebieden waar sterk gemineraliseerde stenen aanwezig zijn, is het mogelijk dat het apparaat deze sterk gemineraliseerde stenen niet kan elimineren of dat u de kleinere of diepere metalen mist.

## PINPOINT



Pinpoint is het vinden van het centrum of de exacte locatie van een gedetecteerd voorwerp.

The LEGEND is een motion/ bewegingsdetector. Met andere woorden, u moet de zoekspoel over het voorwerp heen en weer bewegen om het apparaat het voorwerp te laten detecteren. De pinpoint-modus is een non-motion modus. Het apparaat blijft een signaal geven wanneer de zoekspoel stil boven het voorwerp wordt gehouden.

Wanneer de Pinpoint & Accepteer/Afwijsknop wordt ingedrukt, worden ongebruikte iconen van het scherm gehaald. Het pinpoint-pictogram en de FerroCheck™-balk worden leeg weergegeven.

In de pinpointmodus maakt het apparaat geen onderscheid tussen metalen en geeft daarom geen voorwerp ID aan.

Lang indrukken

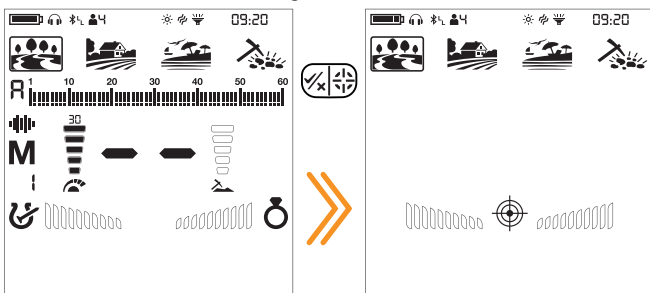

Om pinpoint uit te voeren:

1. Nadat een voorwerp is gedetecteerd, beweegt u de zoekspoel opzij waar u geen signaal meer ontvangt. Vervolgens drukt u op de pinpointknop.
2. Houd de knop ingedrukt en beweeg de zoekspoel langzaam en evenwijdig aan de grond dichterbij het voorwerp.
3. Het signaal wordt sterker en verandert van toonhoogte naarmate de spoel dichterbij het voorwerp komt en de staafjes in de FerroCheck™ beginnen zich van buiten naar binnen te vullen.
4. Onthoud of markeer de positie waar de pinpointfunctie het hardste geluid geeft.
5. Herhaal de bovenstaande procedure door uw richting 90° te veranderen. Acties die vanuit een aantal verschillende richtingen moeten worden uitgevoerd, verkleinen het zoekgebied en bieden u de meest exacte details van de voorwerplocatie.

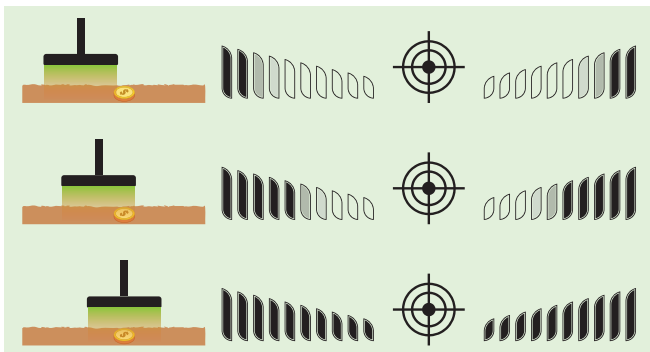

**BELANGRIJK!** Wanneer een signaal wordt ontvangen, kunnen onervaren gebruikers, totdat zij de ervaring hebben opgedaan om de hierboven vermelde procedure uit te voeren, pinpointen door de zoekspoel op de grond te zetten en over het voorwerp te scannen terwijl zij op de knop Pinpoint & Accepteren/Afwijsknop drukken.

## FERROCHECK™



Bij het onderscheiden van metalen als ferro / non-ferro is de Target ID soms niet voldoende. FerroCheck™ toont de ijzer/niet-ijzer verhouding van de voorwerpen grafisch op het scherm.



FerroCheck™ is een unieke functie van The LEGEND die u niet zult aantreffen op andere detectoren. Het geeft de gebruiker de ijzer/niet-ijzer-verhouding van het gevonden voorwerp weer, zodat u nog eenvoudiger kunt identificeren.

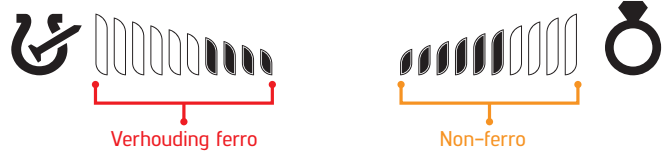

Voorwerpen zoals groot ijzer, verroeste spijkers, flessendoppen bevatten zowel ferro- als non-ferrosignalen en deze soorten voorwerpen kunnen niet worden onderscheiden door middel van de voorwerp-identificatie en de audiorespons alleen. Deze soorten voorwerpen kunnen een non-ferro-audiorespons even als een non-ferro-voorwerp-ID genereren.

**BELANGRIJK!** Totdat u ervaring hebt opgedaan met deze functie, is het raadzaam om alle voorwerpen uit te graven. Door voorwerpen te analyseren en te vergelijken met de FerroCheck™, kunnen gebruikers deze functie productiever gebruiken om voorwerpen te identificeren.

Ijzerhoudend voorwerp

Voorwerpen met een ijzerhoudend signaal worden zowel in voorwerp-ID als in FerroCheck™ als 100% ijzerhoudend geïdentificeerd, zoals hieronder getoond:

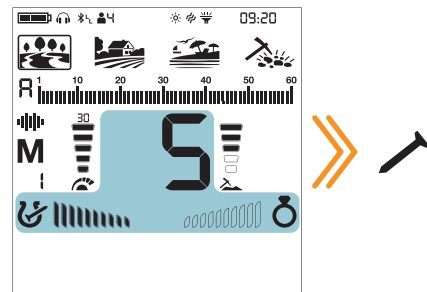

Echt niet-ijzerhoudend voorwerp

Voorwerpen met niet-ijzerhoudende signalen worden zowel in voorwerp-ID als in FerroCheck™ als 100% nietijzerhoudend aangemerkt, zoals hieronder aangegeven:

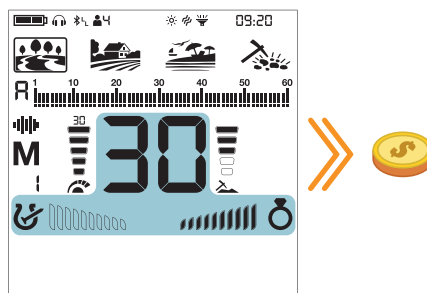

**Valse niet-ijzerhoudend voorwerp**

Wanneer voorwerpen zoals flessendoppen –hoewel ze een non-ferro voorwerp-ID genereren – gecontroleerd worden door de FerroCheck™ functie, worden zij geïdentificeerd als een legering met ferro (ijzer) gehalte, zoals hieronder getoond:

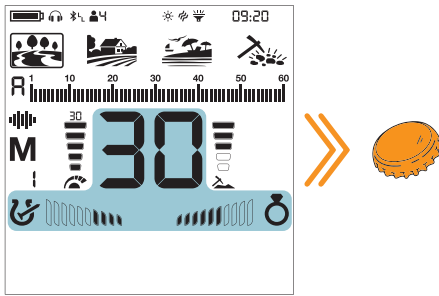

Het voorwerp genereert een non-ferro ID. Het heeft echter zowel een ferro als een non-ferro signaal.

**BELANGRIJK!** Om de FerroCheck™ functie te laten werken, moet de detector een sterk signaal ontvangen. Daarom is FerroCheck™ ontworpen om te werken met minder diepe voorwerpen.

**Correct gebruik van de FerroCheck™**

De nauwkeurigheid van de FerroCheck™ functie is direct gerelateerd aan correct gebruik. Daarom, als u eenmaal een voorwerp hebt gedetecteerd en u wilt controleren of het voorwerp ferro of non-ferro is met de FerroCheck™, let dan goed op de onderstaande instructies:

1. U MOET de spoel met een grote hoek over het voorwerp bewegen en brede scans maken. Zorg ervoor dat de zoekspoel het signaal volledig verlaat tijdens de zwaibewegingen.
2. Je moet rondom het voorwerp gaan en de spoel er vanuit verschillende hoeken overheen bewegen, met weer lange zwaibewegingen.
3. De ijzerhoudende (ferrous) kant hoeft niet volledig gevuld te zijn. Meer dan 2 streepjes is voldoende om een voorwerp te identificeren als een legering die ijzer bevat (niet een echt non-ferro voorwerp).

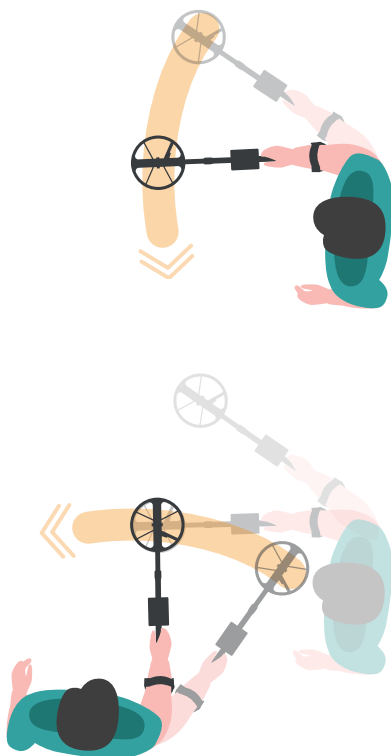

**INSTELLINGEN**

Om naar het instellingenmenu te gaan, drukt u eenmaal op de Aan/Uit & Instellingenknop. Zodra de knop is ingedrukt, worden alle instellingen onder aan het scherm weergegeven. De geselecteerde instelling wordt omkaderd weergegeven en de waarde ervan wordt op het scherm weergegeven.

Druk eenmaal

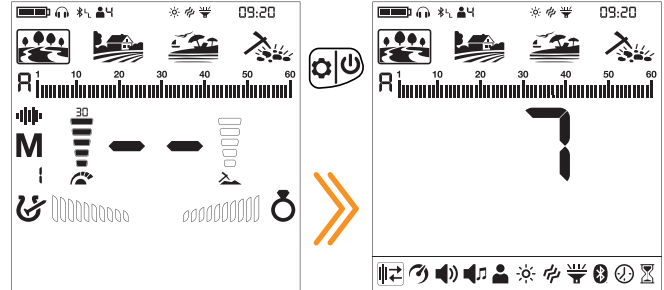

**Navigeren door de instellingen**

U kunt door de instellingen navigeren met de rechts en links knoppen.



**Een instelling aanpassen**

U kunt de waarde van een instelling aanpassen met de plus (+) en de min (-) knoppen.

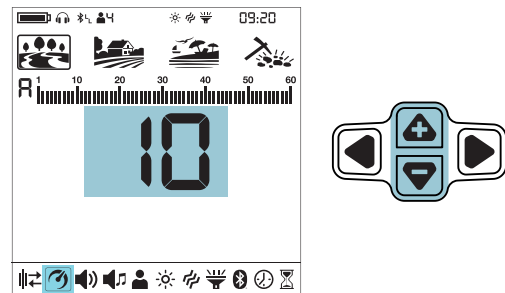

**Het instellingenmenu verlaten**

Druk eenmaal op de Aan/Uit & Instellingenknop om het instellingenmenu te verlaten.

Druk eenmaal

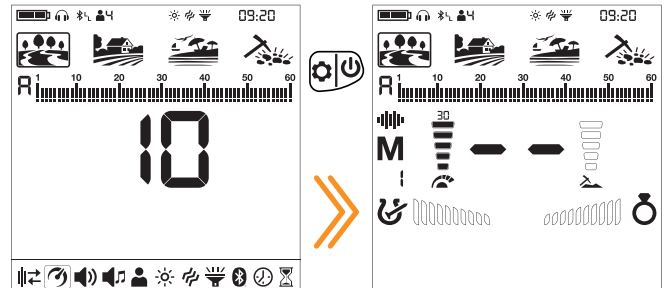

## 1. Frequentieverschuiving



Dit wordt gebruikt om de elektromagnetische interferentie uit te schakelen die het apparaat ontvangt van een andere detector die in hetzelfde frequentiebereik werkt, of in de buurt of uit in de omgeving van hoogspanningsleidingen, cellulaire basisstations, draadloze radio's en andere elektromagnetische apparaten.

Er zijn 13 kanalen beschikbaar per zoekfrequentie, inclusief Multifrequentie. Het standaardkanaal is 1.



Het instellen van de frequentieverschuiving heeft alleen invloed op de geselecteerde modus; dit heeft dus geen invloed op de andere modi.

Als er te veel storing wordt ontvangen wanneer de zoekspoel in de lucht wordt gehouden, kan dit worden veroorzaakt door de plaatselijke elektromagnetische signalen of het hoge gevoeligheidsniveau.

Om maximale diepteprestaties te verkrijgen en de door elektromagnetische interferentie veroorzaakte storing te elimineren, probeert u eerst de frequentie te verschuiven voordat u de gevoeligheid verlaagt.

Detectoren kunnen storingen vertonen door elektrische interferentie en kunnen afwijkend gedrag vertonen, zoals diepteverlies of onstabiele voorwerpidentificatie. Door middel van de Frequentieverschuiving instelling kunt u de zendfrequentie van de detector enigszins verschuiven om ongewenste storing te elimineren.

Frequentieverschuiving kan op 2 manieren worden uitgevoerd: Handmatig en Automatisch.

Bij de handmatige Frequentieverschuiving luistert de gebruiker naar elk kanaal en kiest hij het kanaal met de minste storing.

Bij de automatische optie scant het toestel alle kanalen en kiest zelf het kanaal met de minste storing. Deze functie wordt ook wel storingsonderdrukking (Noise Cancellation) genoemd.

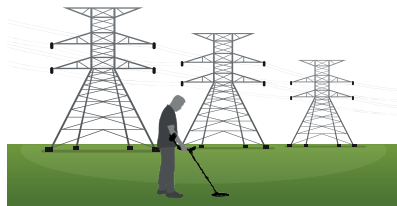

### De frequentie verschuiven

1. Houd de zoekspoel stil en van de grond vandaan.
2. Druk eenmaal op de Aan/Uit & Instellingenknop. Selecteer de Frequentie Verschuiving instelling met de rechts en links knoppen. Het huidige kanaal zal worden weergegeven op het scherm.



### Handmatig instellen

1. Gebruik de plus (+) en min (-) knoppen om door de frequentiekanalen te navigeren.
2. Kies degene waarvan u denkt dat die de minste storing geeft.

### Automatisch instellen

1. Voordat u een storingsonderdrukking uitvoert, tilt u het apparaat in de lucht zoals aangegeven in de afbeelding en houdt u het stil totdat het proces is voltooid.

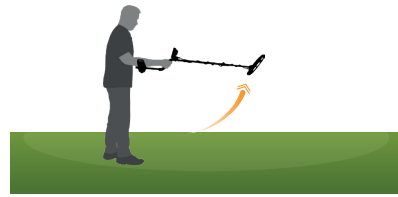

2. Druk eenmaal op de Pinpoint & Accepteer/ Afwijsknop.
  3. Het apparaat begint alle kanalen te scannen en elk kanaalnummer wordt stapsgewijs op het scherm weergegeven.
  4. Wanneer het proces klaar is, wordt het automatisch gekozen kanaalnummer getoond en hoort u een bevestigingsgeluid.
- Druk eenmaal op de Aan/Uit & Instellingenknop knop om terug te keren naar het hoofdscherm.

**BELANGRIJK!** Automatische frequentieverschuiving selecteert het stilste kanaal op basis van verschillende criteria. Soms kan het geselecteerde kanaal echter nog enige storing vertonen.

## 2. Herstelsnelheid

Met de instelling Herstelsnelheid wordt de reactiesnelheid aangepast.

Dit maakt het mogelijk naast elkaar gelegen voorwerpen beter van elkaar te onderscheiden.

De herstelsnelheid stelt u in staat kleinere voorwerpen op te sporen tussen vuilnis of ijzerhoudende voorwerpen.

De herstelsnelheid kan op The LEGEND tussen 1 en 10 worden ingesteld, waarbij 1 de langzaamste en 10 de snelste is.



Het instellen van de herstelsnelheid heeft alleen invloed op de geselecteerde modus; dit heeft dus geen invloed op de andere modi.

Wanneer herstelsnelheid op een laag niveau wordt ingesteld, vermindert de reactiesnelheid, maar verhoogd daarentegen de zoekdiepte.

Wanneer herstelsnelheid op een hoog niveau wordt ingesteld (bijvoorbeeld 10), neemt de reactiesnelheid toe, waardoor u beter naast elkaar liggende voorwerpen kunt identificeren, maar verlaagd daarentegen de zoekdiepte.

Het is aan te raden om met verschillende metalen die dicht bij elkaar liggen te oefenen voordat u deze instelling begint te gebruiken.

### De herstelsnelheid aanpassen

1. Druk eenmaal op de Aan/Uit & Instellingenknop. Selecteer de instelling Herstelsnelheid met de rechts en links knoppen. De huidige waarde wordt op het scherm weergegeven.



2. Wijzig de waarde van de herstelsnelheid met de knoppen plus (+) en min (-).

3. Druk eenmaal op de Aan/Uit & Instellingenknop om terug te keren naar het hoofdscherm.

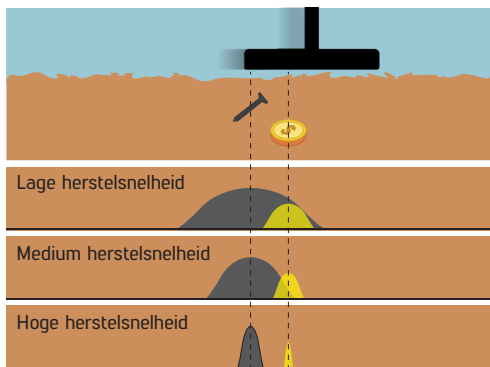

**IMPORTANT!** Het verhogen van de herstelsnelheid maakt het mogelijk de zoekspoel sneller van links naar rechts te bewegen, waarbij u minder kans heeft om voorwerpen te missen. Het verhogen van de herstelsnelheid helpt bij het elimineren van grondstoringen, maar vermindert de zoekdiepte.

Als u op strandzand of onder water veel bijgeluiden hoort, probeer dan de herstelsnelheid te verhogen.

### Standaard instelling herstelsnelheid

Zoekmodus	Herstelsnelheid
PARK	5
VELD	5
STRAND	6
GOUDVELD	5

## 2.1 Stabiliteit

De Stabiliteit-instelling is alleen actief in de Strandmodus.

Met deze instelling kunt u storingen en valse signalen op het strand tot een minimum beperken voor een prettigere metaaldetectie-ervaring.

De stabiliteit kan worden ingesteld tussen 1 en 5. De standaardinstelling is 1. Niveau 5 biedt maximale stabiliteit. Naarmate de stabiliteit echter wordt verhoogd, kan het signaal van lagere geleiders zoals goud met bijvoorbeeld 11 als voorwerp-ID afnemen en neemt de kans op het missen van deze metalen toe. Deze instelling heeft geen effect op middelhoge tot hoge geleiders.



### De stabiliteit aanpassen

1. Druk eenmaal op de Aan/Uit & Instellingenknop. Selecteer de instelling Herstelsnelheid met de rechts en links knoppen. De huidige waarde wordt op het scherm weergegeven.



2. Druk eenmaal op de Pinpoint & Accepteer/Afwijsknop. De huidige stabiliteitswaarde en de letters "St" worden op het scherm weergegeven.

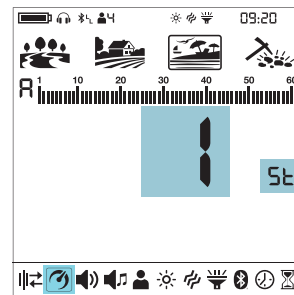

3. Verander de waarde van de stabiliteit met de plus (+) en min (-) knoppen.

4. Druk nogmaals op de Pinpoint & Accepteer/Afwijsknop om terug te gaan naar de instelling Herstelsnelheid.

### 3. Volume

 Met deze regelaar kunt u het volume van het toestel harder of zachter zetten, afhankelijk van uw voorkeur en de omgevingsomstandigheden.

De volume-instelling bestaat uit 6 niveaus en is standaard ingesteld op 3. Wanneer u het toestel uit- en aanzet, begint het met het laatste volumeniveau dat u hebt gekozen.

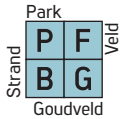

Deze instelling geldt voor alle modi; wijzigingen worden in alle modi doorgevoerd.

Het volume aanpassen

1. Druk eenmaal op de Aan/Uit & Instellingenknop. Selecteer volume met de rechts en links knoppen. De huidige waarde wordt op het scherm weergegeven.



2. Wijzig het volumeniveau met de plus- (+) en min (-) knoppen.

3. Druk eenmaal op de Aan/Uit & Instellingenknop om terug te keren naar het hoofdscherm.

Omdat het volumeniveau van invloed is op het stroomverbruik, raden wij u aan dit niet meer dan nodig te verhogen.

**BELANGRIJK!** Wanneer u het volume van het apparaat met deze instelling wijzigt, zal het volume van de metaalzones die met de instelling Toonvolume zijn aangepast, ook evenredig veranderen.

U kunt een hoofdtelefoon met kabel op het apparaat aansluiten met de adapterkabel voor de hoofdtelefoon, die afzonderlijk verkrijgbaar is. Het volume voor de hoofdtelefoon wordt ook aangepast via de volume-instelling van het apparaat.

Wanneer een hoofdtelefoon met kabel is aangesloten, verschijnt het hoofdtelefoon-pictogram in het infogedeelte bovenaan het scherm.



### 4. Toon Instellingen

 Deze geavanceerde tooninstellingen bieden diverse opties om de voorwerpsignalen die The LEGEND genereert aan te passen.

Deze geavanceerde tooninstellingen bieden diverse opties om de signalen die The LEGEND genereert bij het vinden van voorwerpen aan te passen.

Druk eenmaal op de Aan/Uit & Instellingenknop. Selecteer de tooninstelling met de rechts en links knoppen.



Wanneer toon is geselecteerd, ziet u alle tooninstellingen in de tweede rij boven de instellingen. Links van deze instellingen ziet u ook de pictogrammen om u te begeleiden bij het aanpassen van deze instellingen.

Wanneer het aantal tonen op 1 is ingesteld, is er geen Tone-break beschikbaar, waardoor de Tone-break instelling niet in het menu kan worden geselecteerd.



In de Goudveldmodus is het Aantal Tonen 1 en kan niet worden veranderd. Bovendien is de Toon Frequentie ook niet instelbaar in deze modus. Daarom zullen deze 2 instellingen niet actief zijn in het tooninstellingenmenu wanneer de Goudveldmodus is geselecteerd.



Om naar het tooninstellingenmenu te gaan, drukt u eenmaal op de plus (+) knop. De geselecteerde instelling wordt omkaderd weergegeven. Met de rechts en links knoppen kunt u tussen de instellingen navigeren. U kunt teruggaan naar de instellingen door eenmaal op de Pinpoint & Accepteer/Afwijsknop te drukken.



**BELANGRIJK!** Om direct vanuit het tooninstellingenmenu terug te gaan naar het hoofdscherm, drukt u eenmaal op de Aan/Uit & Instellingenknop.

Druk eenmaal

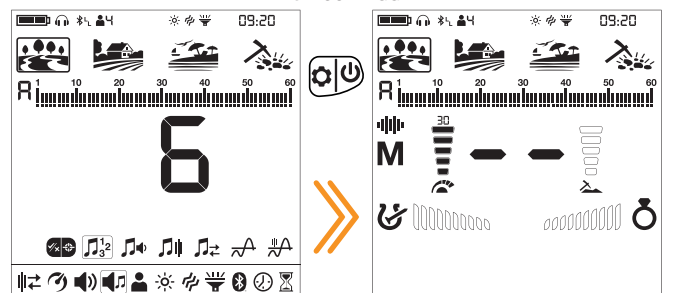



## 4.1 Aantal tonen

 The LEGEND verdeelt de voorwerp-ID schaal in meerdere zones zodat de gebruiker verschillende toonaanpassingen kan maken voor de voorwerpen die in elke zone vallen.

Door het aantal tonen aan te passen, kunt u beslissen in hoeveel zones u de voorwerp-ID-schaal verdeelt. Dankzij deze functie kunt u dezelfde toon aan alle voorwerpen geven of zelfs dat elke voorwerp-ID nummer een eigen toon krijgt.

U kunt het aantal tonen instellen op 1, 2, 4, 6 of 60.



Het instellen van het aantal tonen heeft alleen invloed op de geselecteerde modus; dit heeft dus geen invloed op de andere modi.

Het aantal tonen voor de Goudveldmodus is 1 en kan niet worden gewijzigd.

### Het aantal tonen aanpassen

1. Druk eenmaal op de Aan/Uit & Instellingenknop. Selecteer de tooninstelling met de rechts en links knoppen.
2. Het tooninstellingenmenu verschijnt bovenaan met een plus (+) pictogram aan de linkerkant. Druk eenmaal op de plus (+) knop.
3. Gebruik de rechts en links knoppen om de Aantal Tonen instelling te selecteren. De geselecteerde instelling wordt omkaderd weergegeven.



4. Het huidige Aantal Tonen wordt op het scherm getoond. Selecteer het Aantal Tonen met de plus (+) of min (-) knoppen.
5. Om terug te gaan naar de instellingen, druk eenmaal op de Pinpoint & Accepteer/Afwijsknop. Om terug te gaan naar het hoofdscherm, drukt u eenmaal op de Aan/Uit & Instellingenknop.

### 1-Tone

De voorwerp-ID schaal is niet onderverdeeld in zones, vandaar dat er slechts 1 toonzone is. The LEGEND genereert hetzelfde toonvolume en dezelfde toonfrequentie voor alle voorwerpen.

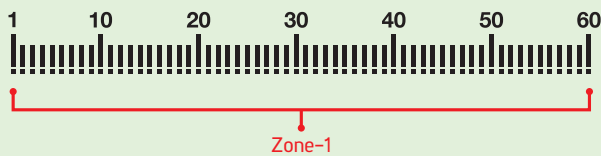

### 2-Tone

De voorwerp-ID schaal is verdeeld in 2 zones als ijzerhoudend en niet-ijzerhoudend. Het standaardpunt dat deze 2 zones scheidt varieert op basis van de geselecteerde zoekmodus (zie hieronder) en kan worden gewijzigd met behulp van de Tone Break instelling. Het toonvolume en de toonfrequentie kunnen voor elke zone worden aangepast.

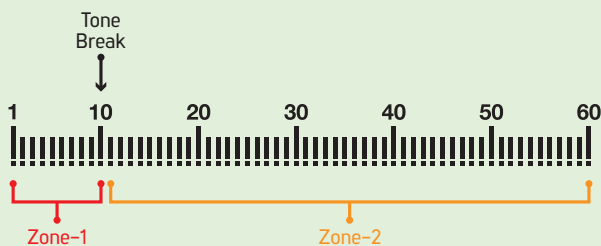

### 4-Tone

De voorwerp-ID schaal is verdeeld in 4 zones. Het toonvolume en de toonfrequentie kunnen voor elke zone worden ingesteld.

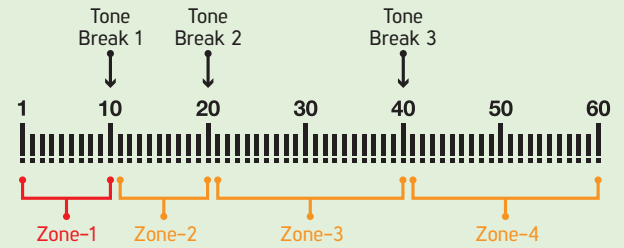

### 6-Tone

De voorwerp-ID schaal is verdeeld in 6 zones. Het toonvolume en de toonfrequentie kunnen voor elke zone worden ingesteld.

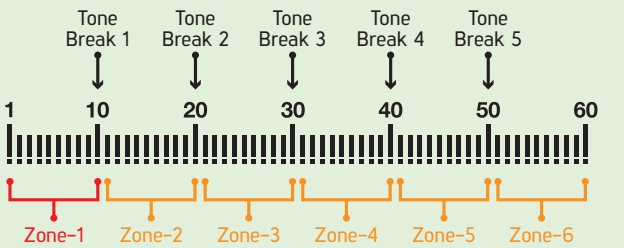

### 60-Tone

Net als bij de 2-Tone, is de Target ID schaal verdeeld in 2 zones als ferro en non-ferro. Het standaardpunt dat deze 2 zones scheidt varieert op basis van de geselecteerde zoekmodus (zie hieronder) en kan worden gewijzigd met behulp van de Tone Break instelling.

Het toonvolume en de toonfrequentie kunnen voor elke zone worden ingesteld.

Het verschil tussen de 2-Tone en de 60-Tone is dat de 60-Tone een aparte toon genereert met een verschillende frequentie voor elke voorwerp-ID nummer.

Het apparaat genereert tonen met een lagere frequentie voor ijzerhoudende metalen en tonen met een midden- tot hoge frequentie voor niet-ijzerhoudende metalen.

Voor meer informatie, zie Instelling Toonfrequentie.

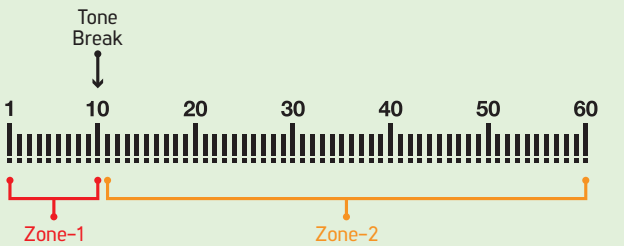

### Standaard aantal tonen

Zoek modus	Aantal tonen
PARK	4
VELD	2
STRAND	4
GOUDVELD	1





## 4.4 Tone Break

 Met de Tone Break instelling kunt u het punt verplaatsen dat de zones scheidt.

De standaard Tone Break instelling geeft u mogelijk niet het gewenste onderscheid tussen de zones die u zich wenst. Met Tone Break kunt u de begin/ eindpunten van de verschillende zones aanpassen.



Het instellen van de Tone Break heeft alleen invloed op de geselecteerde modus; dit heeft dus geen invloed op de andere modi.

Wanneer het aantal tonen 1 is, kan de Tone Break niet worden ingesteld. Daarom werkt de Tone Break instelling niet in de Goudveldmodus.

### De Tone Break aanpassen

1. Druk eenmaal op de Aan/Uit & Instellingenknop. Selecteer de tooninstelling met de rechts en links knoppen.
2. Het tooninstellingenmenu zal bovenaan verschijnen met een plus (+) pictogram aan de linkerkant. Druk eenmaal op de plus (+) knop.
3. Gebruik de rechts en links knoppen om de Tone Break instelling te selecteren. De geselecteerde instelling wordt omkaderd weergegeven.



4. Druk op de plus (+) knop om naar de instelling te gaan.
5. De Tone Break punt van de geselecteerde zone wordt op het scherm weergegeven. Links van de ID-schaal zal de geselecteerde zone numeriek worden weergegeven.

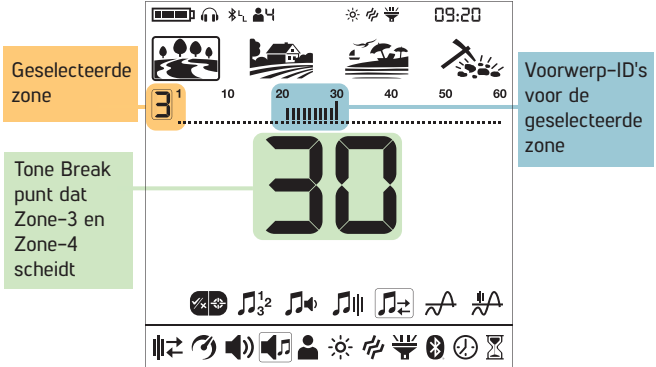

6. Selecteer met de rechts en links knoppen de zone waarvan u de Tone Break wilt wijzigen.
7. Zodra de zone is geselecteerd, kunt u het Tone Break punt verplaatsen met de plus (+) en min (-) knoppen.
8. Als u klaar bent, kunt u teruggaan naar de tooninstelling door eenmaal op de Pinpoint & Accepteer/ Afwijsknop te drukken of terug naar het hoofdininstellingenmenu door er nogmaals op te klikken. Om terug te gaan naar het hoofdscherm, drukt u eenmaal op de Aan/Uit & Instellingenknop.

Standaard Tone Break instelling											
Zoek modus	1-Toon	2-Tonen	4-Tonen			6-Tonen					60-Tonen
	Z-1	Z-1	Z-1	Z-2	Z-3	Z-1	Z-2	Z-3	Z-4	Z-5	Z-1
PARK	-	11	11	20	40	11	20	30	40	50	11
VELD	-	11	11	20	40	11	20	30	40	50	11
STRAND	-	10	10	20	40	10	20	30	40	50	10
GOUDVELD	-	-	-	-	-	-	-	-	-	-	-

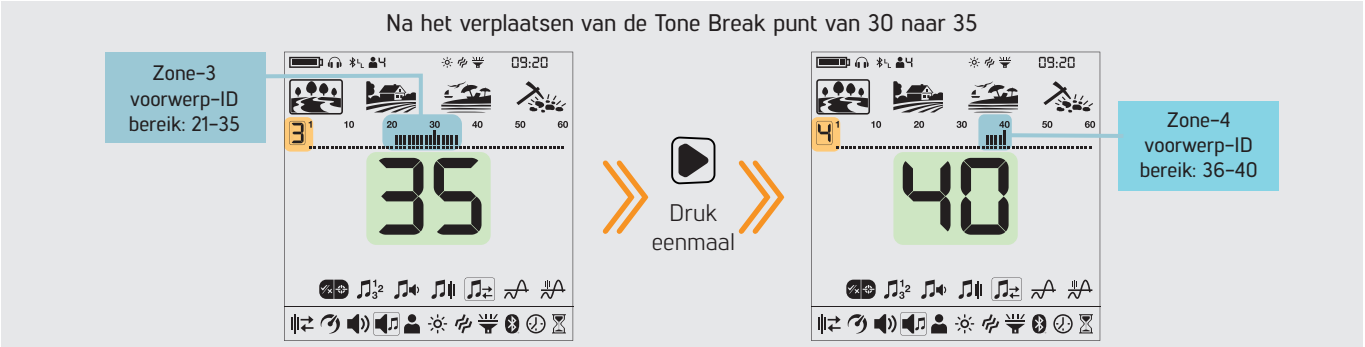

## 4.5 Threshold niveau



Deze instelling stelt de gebruikers in staat voorwerpen gemakkelijker te identificeren en deze functie maakt de geluiden van zwakkere signalen van kleine voorwerpen, zoals goudklompjes, beter hoorbaar.

Wanneer de instelling Threshold niveau wordt geactiveerd, genereert de LEGEND een geluid dat continu op de achtergrond te horen is en dit geluid wordt ook wel "Threshold" genoemd.

De Threshold niveau is instelbaar van 0 tot 30.

De frequentie van de Threshold tone kan worden aangepast met de Threshold toonfrequentie instelling (zie hieronder).



Het instellen van de Threshold niveau heeft alleen invloed op de geselecteerde modus; dit heeft dus geen invloed op de andere modi.

### De Threshold niveau aanpassen

1. Druk eenmaal op de Aan/Uit & Instellingenknop. Selecteer de tooninstelling met de rechts en links knoppen.
2. Het tooninstellingenmenu zal bovenaan verschijnen met een plus (+) pictogram aan de linkerkant. Druk eenmaal op de plus (+) knop.
3. Gebruik de rechts en links knoppen om de instelling Threshold niveau te selecteren. De geselecteerde instelling wordt omkaderd weergegeven.



4. De huidige Threshold niveau zal worden weergegeven op het scherm. Selecteer het niveau met de plus- (+) of min (-) knoppen.
5. Om terug te gaan naar de instellingen, druk eenmaal op de Pinpoint & Accepteer/ Afwijsknop. Om terug te gaan naar het hoofdscherm, drukt u nogmaals op de Aan/Uit & Instellingenknop.

### Thresholdtoon voor afgewezen voorwerpen

#### In Park, Veld en Strandmodes

De Threshold toon zal wegvallen om de detectie van een afgewezen voorwerp aan te geven.

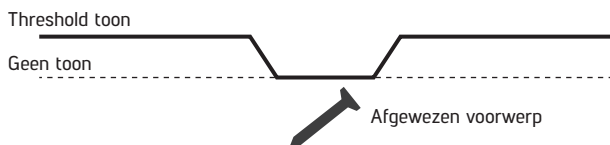

#### In Goudveldmodus

Wanneer The LEGEND een afgewezen voorwerp detecteert, blijft de threshold toon op de achtergrond hoorbaar.



### Standaard Threshold niveau

Zoekmodus	Threshold niveau
PARK	0
VELD	0
STRAND	0
GOUDVELD	12

Het Threshold niveau heeft een directe invloed op de detectiediepte van kleinere en dieperliggende voorwerpen. Als de threshold te laag (0) is ingesteld, kunnen zwakke signalen van kleinere of diepere voorwerpen worden gemist. Als de threshold daarentegen te hoog is ingesteld (30), zal het apparaat meer lawaai maken en zullen de reacties op voorwerpen te luid zijn waardoor geen verschil in toon hoorbaar is. Daarom wordt aanbevolen de threshold in te stellen op een niveau waarbij u de lichte geluidsvariaties veroorzaakt door een voorwerp nog kunt horen.

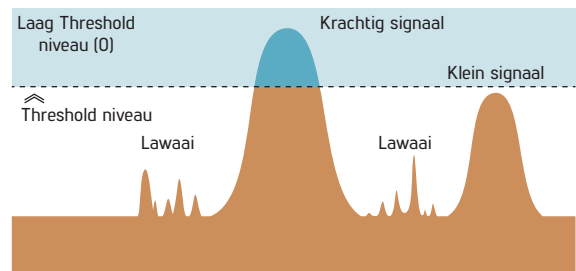
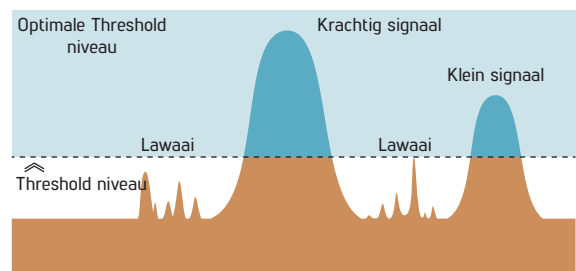
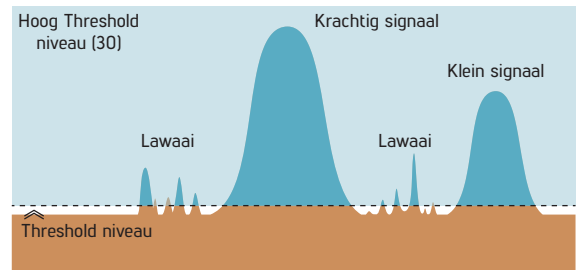

## 4.6 Threshold frequentie



Deze instelling wordt gebruikt om de toonfrequentie van de achtergrondtoon/ Threshold in te stellen. Deze instelling biedt een zeer breed frequentiebereik en loopt van 1 tot 30.



Het instellen van de Threshold frequentie heeft alleen invloed op de geselecteerde modus; dit heeft dus geen invloed op de andere modi.

### De Threshold frequentie aanpassen

1. Druk eenmaal op de Aan/Uit & Instellingenknop. Selecteer de tooninstelling met de rechts en links knoppen.
2. Het tooninstellingenmenu zal bovenaan verschijnen met een plus (+) pictogram aan de linkerkant. Druk eenmaal op de plus (+) knop.
3. Gebruik de rechts en links knoppen om de Threshold frequentie instelling te selecteren. De geselecteerde instelling wordt omkaderd weergegeven.



4. De huidige Threshold frequentie zal op het scherm worden weergegeven. Selecteer het Threshold frequentie met de plus (+) of min (-) knoppen.

5. Om terug te gaan naar de instellingen, druk eenmaal op de Pinpoint & Accepteer/ Afwijsknop. Om terug te gaan naar het hoofdscherm, drukt u eenmaal op de Aan/Uit & Instellingenknop.

### Standaard Threshold frequentie

Zoekmodus	Threshold frequentie
PARK	5
VELD	5
STRAND	5
GOUDVELD	13

Lage Threshold frequentie



Threshold frequentieniveaus

Hoge Threshold frequentie

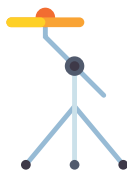
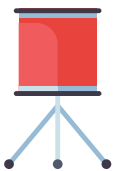

## 5. Gebruikersprofiel



The LEGEND biedt 4 gebruikersprofielen waarin u uw instellingen kunt opslaan en 4 verschillende gebruikersprofielen kunt aanmaken.

Dit is een handige functie voor gebruikers om hun geoptimaliseerde instellingen op te slaan en waar u later toegang tot heeft.

Alle gebruikersprofielen hebben de standaardinstellingen van The LEGEND.

Gebruikersprofiel 1 is het standaard gebruikersprofiel.

Het actieve gebruikersprofiel dat in gebruik is, wordt getoond in de infosectie bovenaan het scherm.



### Gebruikersprofiel menu

1. Druk eenmaal op de Aan/Uit & Instellingen knop. Selecteer de instelling Gebruikersprofiel met de rechts en links knoppen.



2. Het plus(+) pictogram verschijnt op het scherm. Druk eenmaal op de plus (+) knop.

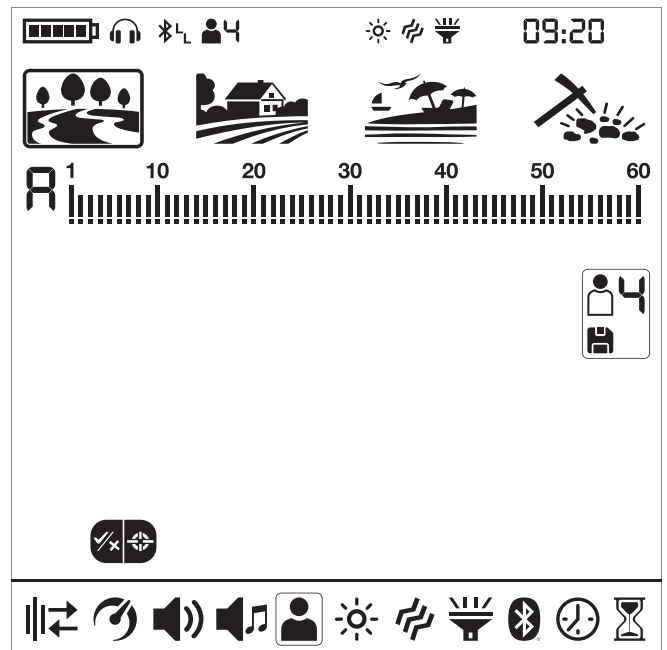

### Het aanpassen van het actieve gebruikersprofiel

Door de plus (+) en min (-) toetsen te gebruiken, kunt u het gebruikersprofiel wijzigen in het menu Gebruikersprofiel en het nummer van het geselecteerde gebruikersprofiel zal worden weergegeven.





Het geselecteerde gebruikersprofiel wordt pas actief wanneer u het menu Gebruikersprofiel verlaat. Druk eenmaal op de Pinpoint & Accepteer/ Afwijsknop om terug te gaan naar de instellingen.

#### Een gebruikersprofiel opslaan

The LEGEND houdt alle wijzigingen in de instellingen bij en zelfs als u ze niet opslaat in een gebruikersprofiel, begint het apparaat altijd met de laatst opgeslagen instellingen wanneer u het uit- en weer aanzet.

Als u uw instellingen echter voor een specifieke locatie wilt bewaren, kunt u ze opslaan in een gebruikersprofiel.

1. Zodra u het nummer van het gebruikersprofiel in het menu Gebruikersprofiel hebt geselecteerd, houdt u de Pinpoint & Accepteer/Afwijsknop ingedrukt om uw instellingen in het geselecteerde gebruikersprofiel op te slaan.



Zodra het gebruikersprofiel is opgeslagen, ziet u een vinkje in het gebruikerspictogram.

2. Druk eenmaal op de Pinpoint & Accepteer / Afwijsknop om terug te gaan naar de instellingen.

**BELANGRIJK!** Zodra u een gebruikersprofiel opslaat, worden alle wijzigingen die u aanbrengt automatisch opgeslagen als u dat profiel gebruikt als het actieve gebruikersprofiel.

Om uw opgeslagen instellingen te behouden, moet u een ander gebruikersprofiel kiezen als het actieve gebruikersprofiel.

#### Het gebruikersprofiel opnieuw instellen

1. Gebruik de toetsen plus (+) en min (-) in het menu Gebruikersprofiel om het opgeslagen gebruikersprofiel te kiezen dat u opnieuw wilt instellen.

2. Wanneer een opgeslagen profiel is geselecteerd, worden de rechts en links knoppen actief. Voor niet-opgeslagen gebruikersprofielen zijn deze knoppen niet actief.

3. Wanneer de rechts- en links knoppen worden ingedrukt, ziet u de pictogrammen voor opslaan en resetten.



4. Selecteer het reset pictogram en houd de Pinpoint & Accepteer / Afwijsknop ingedrukt om het gebruikersprofiel te resetten. Het vinkje in het gebruikerspictogram profiel zal verdwijnen.

5. Druk eenmaal op de Pinpoint & Accepteer / Afwijsknop om terug te gaan naar de instellingen.

Sla uw favoriete instellingen voor verschillende locaties en/of doelstellingen afzonderlijk op in elke zoekmodus voor elk van de 4 gebruikersprofielen, in totaal 16 verschillende sets met instellingen!

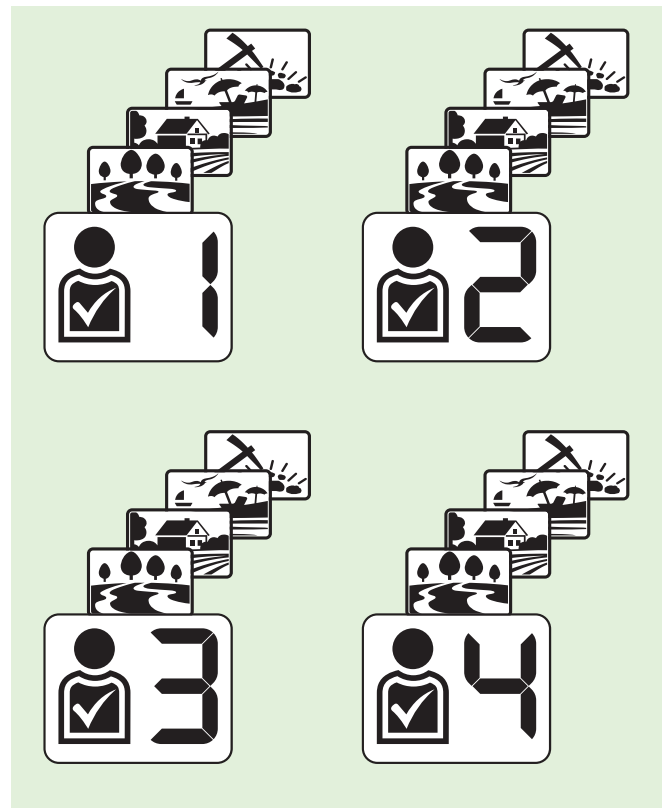

## 6. Displayverlichting



Hiermee kunt u de verlichting van het display aanpassen aan uw persoonlijke voorkeur.

Het bereik loopt van 0 tot 5 en A1 tot A5. Op niveau 0 is de achtergrondverlichting uit. Op 1-5 niveaus, zal het continu branden. Op A1-A5 niveau's brandt het alleen voor een korte periode wanneer een voorwerp wordt gedetecteerd of tijdens het navigeren door het menu en daarna gaat het uit.

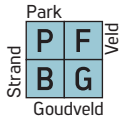

Deze instelling is gemeenschappelijk voor alle modi; wijzigingen zullen in alle modi van kracht zijn.

De voortdurende werking van de displayverlichting zal het stroomverbruik beïnvloeden, wat niet wordt aanbevolen. De instelling van de displayverlichting wordt teruggezet op de laatste opgeslagen instelling wanneer het toestel uit- en weer ingeschakeld wordt. Deze instelling is gemeenschappelijk in alle modi; een verandering die in een modus wordt aangebracht, geldt ook voor de andere modi.

### De displayverlichting aanpassen

1. Druk eenmaal op de Aan/Uit & Instellingenknop. Selecteer displayverlichting met de rechts en links knoppen. De huidige waarde wordt op het scherm weergegeven.



2. Wijzig het niveau met de plus- (+) en min (-) knoppen.
3. Druk eenmaal op de Aan/Uit & Instellingenknop om terug te gaan naar het hoofdscherm.

Wanneer de displayverlichting is ingeschakeld, wordt het pictogram van de displayverlichting weergegeven in het infogedeelte boven aan het scherm.



## 7. Vibratie



Deze functie geeft signalen aan de gebruiker door middel van een vibratie-effect wanneer een voorwerp wordt gedetecteerd.

Het kan onafhankelijk of samen met de audiotonen worden gebruikt. Wanneer audiotonen zijn uitgeschakeld, worden alle signalen tijdens het detecteren van voorwerpen alleen in de vorm van vibraties aan de gebruiker doorgegeven.

De vibratie-instelling loopt van 0-5. Bij 0 is vibratie uit. De grootte van het vibratie-effect kan variëren naargelang de diepte van het voorwerp en de zwaaisnelheid. Deze instelling is gemeenschappelijk voor alle zoekmodi.

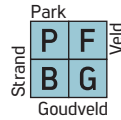

Deze instelling is gemeenschappelijk voor alle modi; wijzigingen zijn van kracht in alle modi.

Wanneer u het apparaat uit- en aanzet, begint het met het laatste vibratieniveau dat u hebt gekozen.

### De vibratieniveau aanpassen

1. Druk eenmaal op de Aan/Uit & Instellingenknop. Selecteer vibratie met de rechts en links knoppen. De huidige waarde wordt op het scherm weergegeven.



2. Wijzig het niveau met de plus- (+) en min (-) knoppen.
3. Druk eenmaal op de Aan/Uit & Instellingenknop om terug te gaan naar het hoofdscherm.

Wanneer de vibratie is ingeschakeld, wordt het vibratie-pictogram weergegeven in het infogedeelte boven aan het scherm.

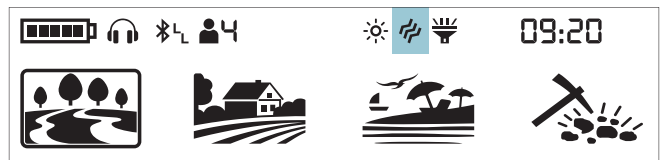

Als de vibratie is ingeschakeld, zal deze geen reactie genereren voor voorwerpen terwijl u in het instellingenmenu bent, maar alleen in het detectiescherm.

## 8. Zoekspolverlichting

 Dit is het lampje dat wordt gebruikt om 's nachts of op donkere plaatsen het gebied te verlichten waar u met de zoekspool zoekt.

De zoekspolverlichting werkt niet als het apparaat uit staat en wordt aanbevolen om alleen aan te zetten wanneer dat nodig is, omdat de werking ervan extra stroom verbruikt.

De zoekspolverlichting kan op 0 (uit) of op 1 (aan) worden gezet en zal bij het aanzetten van het apparaat uit zijn.

### In-/uitschakelen van de zoekspolverlichting

1. Druk eenmaal op de Aan/Uit & Instellingenknop. Selecteer zoekspolverlichting met de rechts en links knoppen. De huidige waarde wordt op het scherm weergegeven: 0 (uit) of 1 (aan).



2. Zet de zoekspolverlichting aan/uit met de plus (+) en min (-) knoppen.

3. Druk eenmaal op de Aan/Uit & Instellingenknop om terug te gaan naar het hoofdscherm.

Wanneer de zoekspolverlichting aan is, zal het zaklamp pictogram worden weergegeven in het infogedeelte bovenaan het scherm.



## 9. Bluetooth®

 Deze instelling wordt gebruikt om de draadloze Bluetooth® verbinding in en uit te schakelen.

De Bluetooth® instelling kan op 0 (uit) of op 1 (aan) worden gezet. Wanneer u het apparaat uit- en weer inschakelt, begint het met de laatste instelling die u hebt gekozen.

### De Bluetooth®-verbinding in-/uitschakelen

1. Druk eenmaal op de Aan/Uit & Instellingenknop. Selecteer Bluetooth® met de rechts en links knoppen. De huidige waarde wordt op het scherm weergegeven.



2. Verander de waarde met de plus (+) en min (-) knoppen.

3. Wanneer de draadloze verbinding is ingeschakeld, zal het Bluetooth Hoofdtelefoon pictogram beginnen te knipperen in het infogedeelte bovenaan het scherm.

Zodra hij gekoppeld is met een Bluetooth® hoofdtelefoon (Nokta Makro BT hoofdtelefoon of andere), wordt een van de onderstaande pictogrammen weergegeven in het infogedeelte:

  Standaard Bluetooth® hoofdtelefoon aangesloten.

  aptX™ Low Latency hoofdtelefoon aangesloten.

4. Druk eenmaal op de Aan/Uit & Instellingenknop om terug te gaan naar het hoofdscherm.

Voor meer gedetailleerde informatie over de Nokta Makro BT hoofdtelefoon kunt u de gebruiksaanwijzing lezen die bij de hoofdtelefoon is geleverd.

Als u in de Bluetooth®-instelling de knop Pinpoint & Accepteer/Afwijzknop lang indrukt, worden de letters "Fd" gedurende 2 seconden op het scherm weergegeven en wordt de lijst met hoofdtelefoons die eerder met het apparaat waren

gekoppeld, gewist. Als u hierna een nieuwe hoofdtelefoon wilt koppelen, moet u de koppelinstructies opnieuw volgen.

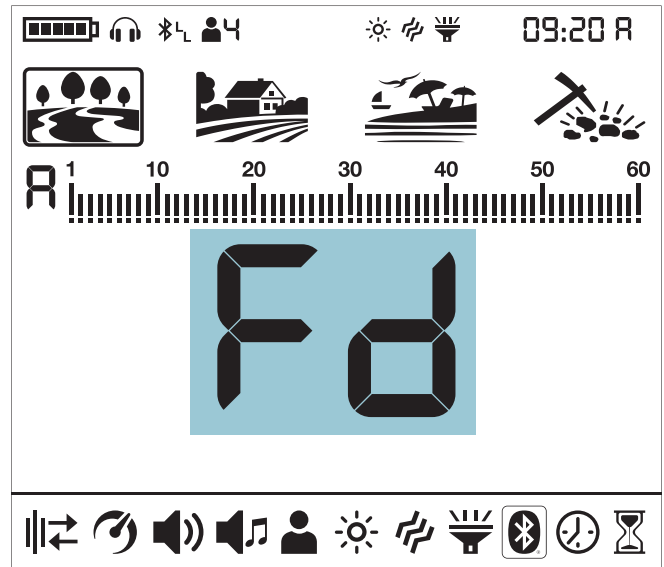

Als de hoofdtelefoon eenmaal met het apparaat is gekoppeld en er gedurende 14 minuten geen geluid naar de hoofdtelefoon wordt verzonden, wordt de hoofdtelefoon automatisch uitgeschakeld om stroom te besparen.

## 10. Klok

 The LEGEND heeft een ingebouwde klok die zich in de rechterbovenhoek van het scherm bevindt.

### De klok instellen

1. Druk eenmaal op de Aan/uit & Instellingenknop. Selecteer de klokinstelling met de rechts en links knoppen.



2. Het plusteken (+) verschijnt op het scherm. Druk eenmaal op de plus (+) knop.

3. U ziet getallen en een klein streepje eronder in de rechterbovenhoek. Het streepje staat onder het klokgedeelte. Gebruik de plus (+) en min (-) knoppen, kies eerst tussen 24-uurs of 12-uurs klok opties (als 12-uurs klok is gekozen, zal letter A voor AM of letter P voor PM verschijnen).

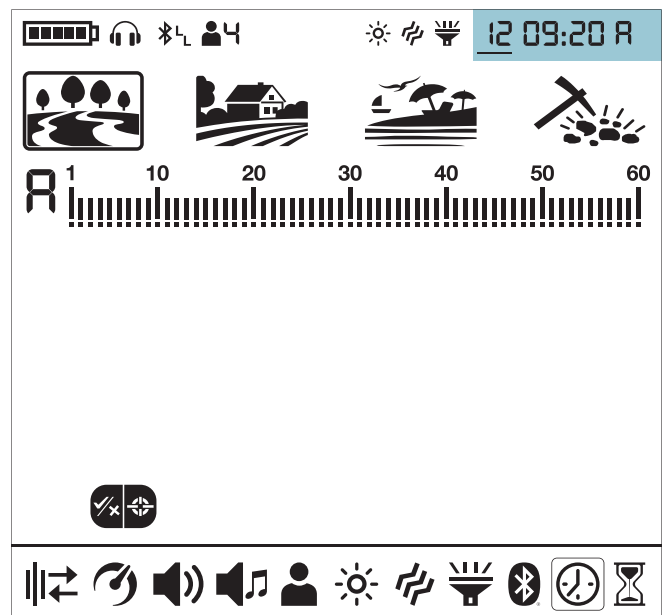

4. Kies vervolgens met de rechts en links knoppen het uur en de minuten en stel de tijd in met de plus (+) en min (-) knoppen.
5. Druk eenmaal op de Pinpoint & Accepteer/Afwijksnop om terug te gaan naar de instellingen.
6. Druk eenmaal op de Aan/Uit & Instellingenknop om terug te gaan naar het hoofdscherm.

## 11. Tijdregistratie



The LEGEND biedt een unieke functie voor de gebruikers; tijdregistratie. Vanaf het moment dat The LEGEND voor het eerst wordt ingeschakeld, slaat het de gebruikstijd op en toont deze op het scherm wanneer deze instelling is geselecteerd.

Wanneer in de instellingen de functie Tijdregistratie is geselecteerd, kan de gebruiker zien hoeveel tijd hij/zij met The LEGEND heeft doorgebracht in jaar/maand/dag/uur indeling.

### De gebruikstijd weergeven

1. Druk eenmaal op de Aan/Uit & Instellingenknop. Selecteer Tijdregistratie met de rechts en links knoppen.

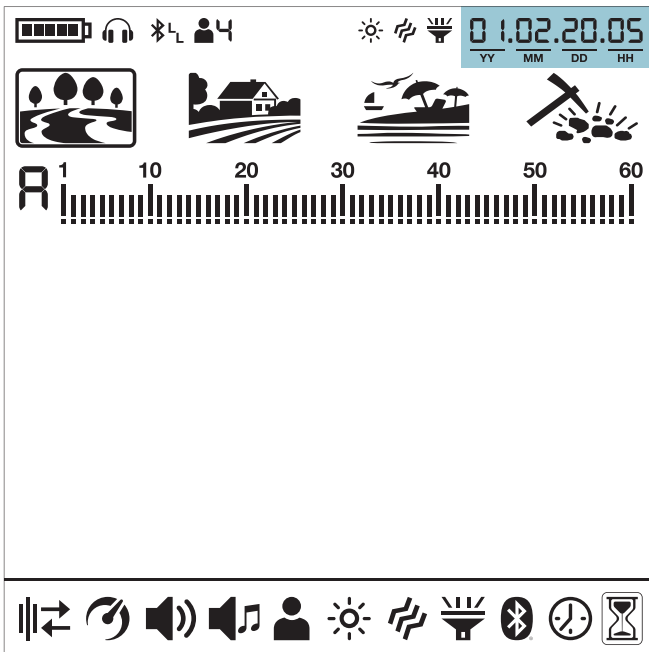

2. In de rechterbovenhoek kunt u zien hoe lang het apparaat al in gebruik is geweest. Bijvoorbeeld, de gebruikstijd in het scherm hierboven is 1 jaar, 2 maanden, 20 dagen en 5 uur.
3. Druk eenmaal op de Aan/Uit & Instellingenknop om terug te gaan naar het hoofdscherm.

## WAARSCHUWINGSBERICHTEN

Het apparaat wordt uitgeschakeld kort nadat een van de onderstaande berichten op het scherm wordt weergegeven:

### Check Coil (CC)

Het wijst op een storing in het zendsignaal van de zoekspoel. De connector van de zoekspoel kan los zitten, los zijn of losgekoppeld zijn. Als u een andere detector bezit met dezelfde spoelconnector, controleer dan of u niet per ongeluk de verkeerde spoel hebt aangesloten. Als geen van bovenstaande zich voordoet, kan de zoekspoel of de bijbehorende kabel een defect hebben. Als het probleem blijft bestaan wanneer u de zoekspoel vervangt, kan er een probleem zijn in het zoekspoelbesturingscircuit.

CC

### Low Battery (Lo)

Als de accu leeg is, verschijnt de melding "Lo" op het scherm en schakelt het apparaat uit.

Lo

### System Error (SE)

Zet het apparaat weer aan als het na deze waarschuwing uitschakelt. Als het probleem zich blijft voordoen, reset het apparaat dan door de Aan/uit & Instellingenknop 30 seconden ingedrukt te houden. Neem contact op met de technische service als het probleem zich nog steeds voordoet.

SE

## SOFTWARE UPDATE

The LEGEND heeft de mogelijkheid om software te updaten. Alle software-updates die worden aangebracht nadat het toestel op de markt is gebracht, zullen worden aangekondigd op de webpagina van het product, samen met de instructies voor het updaten.

## HOOFDTELEFOONS

The LEGEND wordt geleverd met een draadloze Bluetooth® hoofdtelefoon. De Bluetooth® hoofdtelefoon is NIET waterdicht en mag niet in aanraking komen met water.

De draadloze verbinding werkt zolang de systeemkast van het apparaat niet in het water wordt ondergedompeld. Met andere woorden, u kunt uw draadloze hoofdtelefoon gebruiken tijdens het zoeken in ondiep water met de spoel ondergedompeld onder water. Vergeet echter niet dat de draadloze hoofdtelefoon niet in contact mag komen met water.

Als de systeemkast onder water wordt gedompeld, werkt de draadloze verbinding niet. In dat geval moet u onze optionele waterdichte Nokta Makro-hoofdtelefoon aanschaffen voor gebruik op het land en onder water. Als u de hoofdtelefoon niet onder water wilt dompelen, maar alleen de systeembox, dan kunt u ook onze Nokta Makro Koss hoofdtelefoon met waterdichte aansluiting aanschaffen.

Voor gebruik op land kunt u ook onze optionele hoofdtelefoonadapter aanschaffen, mocht u The LEGEND willen gebruiken met uw eigen hoofdtelefoon met kabel.

## TECHNISCHE SPECIFICATIES

Zoekfrequenties	: Multi(2), 4kHz, 10kHz, 15kHz, 20kHz, 40kHz
Audio Frequenties	: 100Hz - 1200Hz instelbaar
Zoekmodi	: 4 (Park/Veld/Beach/Goud veld)
Aangepaste gebruikersprofielen	: 4
Audio Tonen	: 60
Toon Volume	: Ja
Toononderbreking/ Tone Break	: Ja
Toonfrequentie	: Ja
Instelbare Threshold	: Ja
Notch Filter	: Ja
Grondbalans	: Automatisch / Handmatig / Tracking
Pinpoint	: Ja
Frequentieverschuiving	: Ja
Storingonderdrukking	: Ja
Vibratie	: Ja
Gevoeligheidsinstelling	: 30 niveaus
Voorwerp-ID	: 01-60
Zoekspoel	: The LEGEND WHP: LG28 28cm (11") DD : The LEGEND Pro Pack: LG28 28cm (11") DD & LG15 15cm (6") DD
Display	: Custom LCD
Displayverlichting	: Ja
Zoekspoelverlichting	: Ja
Gewicht	: 1,4 kg (3.0lbs.) inclusief de zoekspoel
Lengte	: 63cm - 132cm (25" - 52") verstelbaar
Accu	: 5050mAh Lithium Polymeer
Garantie	: 3 jaar

Het Bluetooth®-woordmerk en de Bluetooth®-logo's zijn gedeponeerde handelsmerken van Bluetooth SIG, Inc.

Qualcomm® aptX™ is een product van Qualcomm Technologies, Inc.

Nokta Makro Detectors behoudt zich het recht voor om het ontwerp, de specificaties of accessoires zonder voorafgaande kennisgeving en zonder enige verplichting of aansprakelijkheid te wijzigen.



**Nokta** | **MAKRO**  
DETECTION TECHNOLOGIES

[www.noktadetectors.com](http://www.noktadetectors.com)

De Detectorshop - Zusterplein 15 - 4331 KM - Middelburg - + 31 (0) 6 29271192